

Пошаговая инструкция по быстрой настройке GSM WI-FI модуля «Котел.ОК 4.0 Премиум».



ВНИМАНИЕ!!! До начала настройки, прочитайте внимательно инструкцию до конца и только после этого приступайте к настройке устройства. В процессе настройки будьте аккуратны и соблюдайте технику безопасности при работе с электроприборами.

Полная инструкция на Котел.ОК 4.0



Комплектация:

GSM WI-FI модуль «Котел.ОК 4.0»	1 шт.
Беспроводной датчик температуры ИПРо	1 шт.
Датчик температуры проводной (установлен)	1 шт.
Руководство по быстрой настройке	1 шт.
Блок питания 12В	1 шт.
Комплект для монтажа	1 шт.

Краткие технические характеристики:

Максимальное количество проводных датчиков температуры. (Используются цифровые датчики температуры DS18B20)	2
Максимальное количество, подключаемых, беспроводных датчиков температуры	1
Количество подключаемых датчиков давления	1
Количество беспроводных выходов	10
Максимальная длина линии датчика температуры	10 м
Диапазон измеряемой температуры	от -55 до +125 °С
Количество выходов (Реле, перекидной контакт, максимальная нагрузка 10А/220В)	2
Работа прибора в сети	GSM(2G) \ WiFi 2.4 ГГц
Напряжение питания	сетевой адаптер 12В 2А
Ток потребления при питании 12В	50мА
Рабочий температурный диапазон	от -30°С до +55°С
Влажность	не выше 85%
Габаритные размеры	110мм (д) x 110 мм (ш) x 40 (в) мм
Масса	не более 100 г.
Число номеров телефонов для оповещения	5
Емкость штатного аккумулятора	3.7В 800 мА\ч
Класс защиты корпуса прибора	IP20

Настройка прибора:

1. Откройте крышку прибора, для этого открутите винт с нижнего края крышки, как показано на рисунке ниже, и потяните крышку на себя.

ВНИМАНИЕ!!! Если в прибор установлена Sim – карта не из комплекта, то PIN-код должен быть обязательно отключен. Из памяти Sim-карты должны быть удалены все SMS. БАЛАНС должен быть положительным! Не устанавливайте в прибор Sim – карту с тарифом для умных устройств!

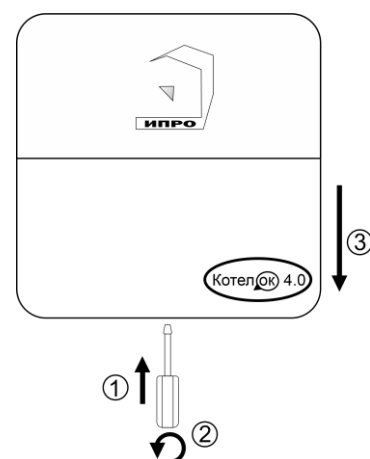

ВНИМАНИЕ!!! Если в устройстве будет использоваться подарочная SIM – карта, отключать PIN- код и удалять SMS – не требуется, только пополнить баланс.

2. Сдвиньте крышку слота для Sim-карты вниз и откройте его, потянув на себя:

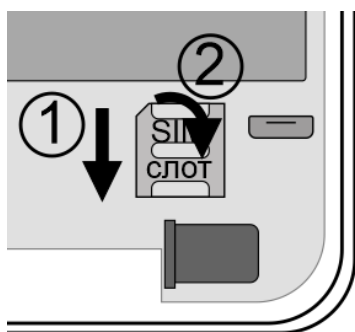

3. Установите Sim-карту в слот и закройте его крышку, сдвинув её вверх:

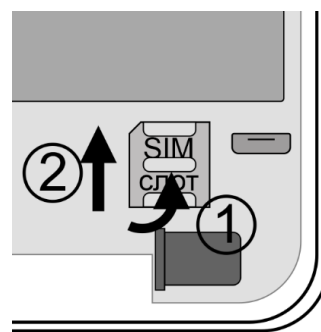

4. Убедитесь, что проводной датчик температуры №1 подключен к устройству. Коричневый - GND, Желтый – Trwr, Зеленый – SNS1.

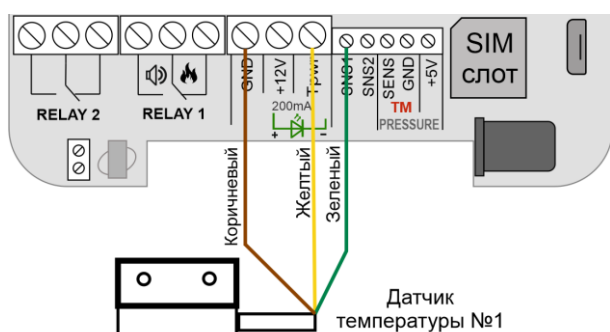

5. Подключите батарейку в держатель батареи, при подключении соблюдайте полярность.

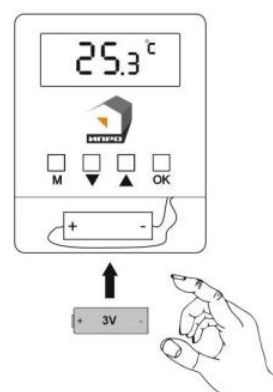

Если датчик температуры отключен, подключите его согласно схеме, выше.

Внимание!!! Датчик температуры и его провод, необходимо располагать в удалении от электрических приборов и силовых линий.

6. Подключите адаптер 12В к прибору и включите адаптер в розетку 220В.

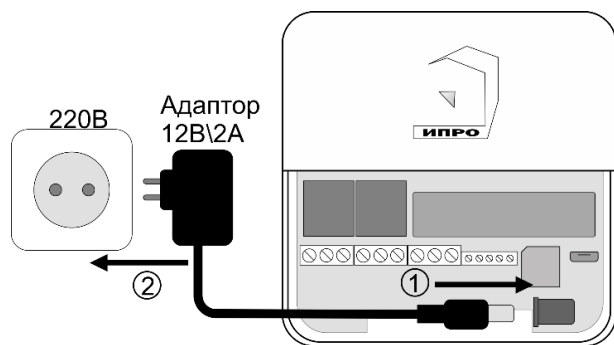

7. Выньте защитную пломбу аккумулятора, как это показано на рисунке:

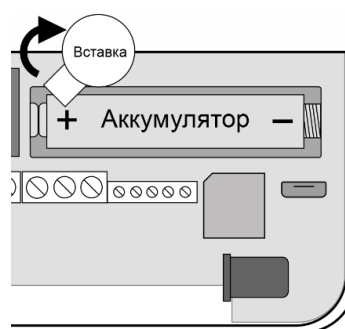

ВНИМАНИЕ!!! Не рекомендуется включать прибор в сетевой стабилизатор напряжения, т.к. возможны наводки на проводной датчик температуры.

8. Кнопка-индикатор начнет светиться **желтым** цветом – это значит, что память прибора пуста и готова к настройке.

Если кнопка-индикатор светиться **НЕ желтым**, это значит, что в памяти прибора уже присутствуют настройки. Необходимо очистить память прибора. Для этого нажмите и удерживайте кнопку-индикатор в течение 20 секунд до момента пока кнопка-индикатор не начнет светиться бирюзовым цветом. Отпустите кнопку, индикатор мигнет 3 раза и начнет светиться желтым. Настройки прибора полностью очищены.

9. Через минуту после включения прибора, позвоните на прибор со своего мобильного телефона. Ваш номер будет записан в память прибора и будет использоваться для оповещения и управления.

Прибор отклонит входящий вызов. На ваш номер телефона придет SMS-сообщение: «**Номер администратора записан**».

Если баланс Sim-карты «положительный» и подключена услуга доступа в интернет, то кнопка-индикатор начнет гореть **зеленым**. Если доступа в интернет нет, индикатор начнет гореть **синим**.

10. Скачайте приложение «**IproConnect**» в магазине приложений «**AppStore**» (для IOS 12 и выше) или «**Google Play**» (для Android 9 и выше). Скачайте и установите его. Для упрощения поиска, можно воспользоваться QR-кодом:



Полную инструкцию можно скачать на сайте [ipro-gsm.ru/ Котелок 4.0/ ПО и документация](http://ipro-gsm.ru/) Или просканировав **QR – код** на первой странице данной инструкции.

Регистрация пользователя в приложении и добавление прибора

1. Откройте приложение и введите данные для регистрации. В поле «Введите ваш номер телефона» укажите ваш номер телефона, данный номер будет внесен в память прибора:

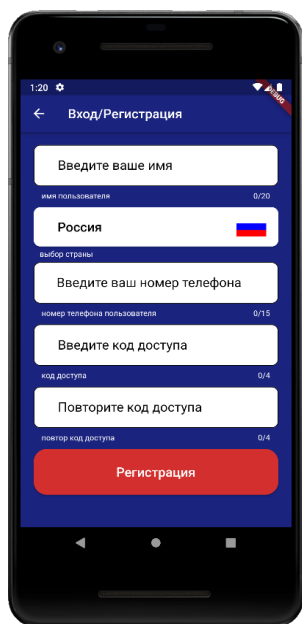

2. Нажмите кнопку «Регистрация», Ваши данные будут записаны в память приложения. Откроется меню входа в приложение. Введите код доступа, который вы указали в меню «Регистрация».

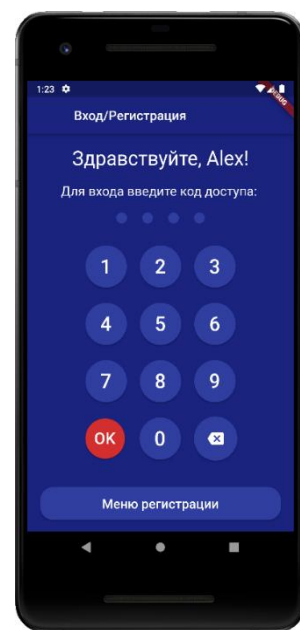

3. Откроется меню добавления\выбора прибора, нажмите кнопку «Добавить объект»:



4. В открывшемся окне, выберите прибор и нажмите кнопку «Да»:

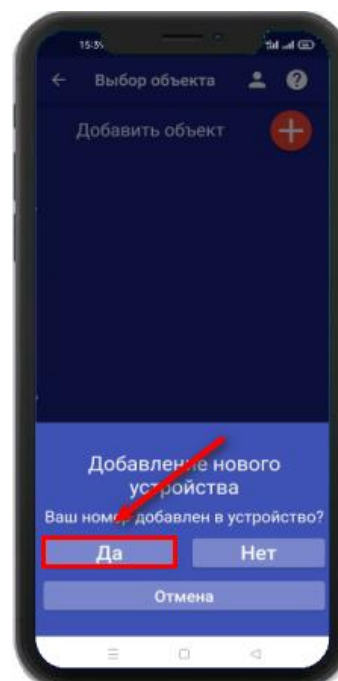

5. Кратковременно нажмите кнопку-индикатор она начнет мигать зеленым цветом. В приложении нажмите кнопку «Далее»:

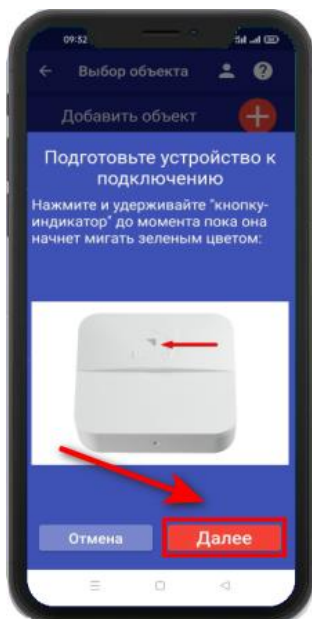

6. Появится окно поиска устройства. Дождитесь окончания поиска:



7. В меню устройств будет добавлен новый объект:



Для подключения устройства по Wi-Fi сети без использования СИМ-КАРТЫ, смотрите пункт 9 на странице №8 в полной инструкции на Котелок 4.0

ВНИМАНИЕ!! Уведомление или оповещение производится с помощью PUSH-сообщений, а также в приложении «IproConnect», при наличии доступа прибора к сети интернет. В случае если прибор не имеет доступа в интернет, но Sim-карта установлена пользователь получит оповещение\уведомление в виде SMS-сообщения.

УСТАНОВЛЕННЫ СТАНДАРТНЫЕ НАСТРОЙКИ:

Ваш номер телефона записан в первую ячейку памяти прибора.

По умолчанию активирован первый датчик температуры.

Стандартные пороги оповещения для проводного датчика температуры №1:

- верхний порог +35 градусов, нижний порог +10 градусов.

Это означает, что:

- при превышении температуры в 35 градусов вы получите тревожное оповещение: **«Температура проводного датчика вышла за пределы».**

- при понижении температуры ниже 10 градусов вы получите тревожное оповещение **«Температура проводного датчика вышла за пределы».**

При отключении и восстановлении электропитания вы получите тревожные оповещения: **«Пропало внешнее питание»** и **«Внешнее питание восстановлено».**

При критически низком заряде аккумулятора придет сообщение **«Батарея разряжена».**

Схема подключения: Котел с электронным блоком управления

Для подключения используется «RELAY 1» или «RELAY 2». Подключение выполняется к Нормально-замкнутому контакту «НЗ» и «Общему контакту». Управление будет осуществляться по температуре. Эта схема подходит для большинства котлов с электронным управлением. В редких случаях подключение выполняется к контактам «НРЗ» и «ОБЩ».

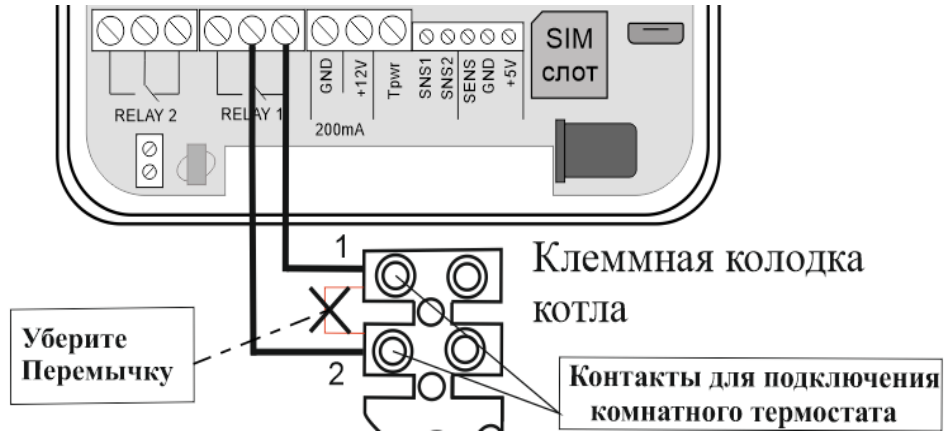

Внимание!!! Подключения необходимо выполнять при отключенном питании.

Внимание!!! При питании прибора только от аккумулятора, реле не будет работать.

Внимание!!! При подключении нагрузки, необходимо учитывать пусковой ток, подключенного оборудования.

Схема подключения: Котел с клеммой OpenTherm

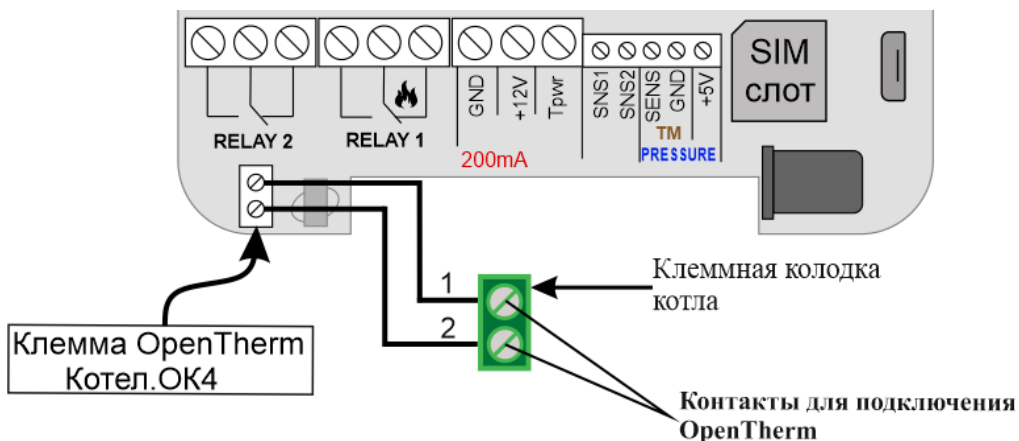

В настройках мобильного приложения, необходимо выбрать выход **OpenTherm** и режим работы котла.

Чтобы узнать о всех возможностях прибора, рекомендуем воспользоваться полной инструкцией, которую можно скачать на сайте <https://ipro-gsm.ru> ТЕХПОДДЕРЖКА=> [GSM Wi-fi модуль Котел.ОК 4.0](#) или просканировав **QR-код** - который находится на первой странице инструкции.

Внимание!!! Прибор не предназначен для использования в системах пожарной сигнализации, а также в системах оповещения и управления эвакуацией людей при пожаре. Только для бытового использования.

Контактная информация:

ООО «ИПРО» - Инженерно-Производственное объединение.

Адрес для предъявления претензий по качеству работы, техническая поддержка, а также, советы по улучшению изделия:

Россия, 390037, г. Рязань, ул. Зубковой, д.8А;

Звонок по России бесплатный: 8(804)333-90-80

Телефон г. Рязань: +7(4912) 77-79-41;

Телефон г. Москва +7(499) 703-14-34;

Телефон г. Санкт-Петербург +7(812) 309-98-07.

e-mail: support@ipro-gsm.ru

сайт: www.ipro-gsm.ru

Telegram: @IPRoSupport

Уважаемый покупатель!

Данный талон устанавливает гарантийную ответственность только на изделия под торговой маркой «Котел.ОК 4.0» в объёме, предусмотренном Законом Российской Федерации «О защите прав потребителей».

Гарантия на прибор действует в течение 12 месяцев со дня покупки изделия при соблюдении условий гарантии.

Условия гарантии:

Гарантия вступает в силу при предъявлении настоящего талона, в котором указана дата его покупки, подтверждённые печатью продавца.

Ограничение ответственности:

Фирма-изготовитель несёт ответственность только в рамках гарантийных обязательств за работу самого устройства, и не берёт на себя ответственность за качество его установки, монтажа, сервиса сотового оператора, прохождение радиосигнала и т. д. Также фирма не несёт ответственность за любой ущерб, полученный от использования устройства, как для его владельца, так и для третьих лиц.

Вся ответственность за использование устройства возлагается на пользователя.

Настоящая гарантия недействительна, в случаях:

- утери гарантийного талона;
- при наличии исправлений в гарантийном талоне, нарушений или следов переклеивания гарантийных наклеек, несоответствие серийных номеров изделия(шестизначный номер) номерам, указанным в гарантийном талоне;
- механического повреждения изделия;
- попадания внутрь изделия посторонних предметов, воды, насекомых и продуктов их жизнедеятельности;
- повреждений вызванных грызунами;
- ремонта изделия не уполномоченными на это лицами, его разборки и других, не предусмотренных инструкцией по эксплуатации вмешательств;
- использование изделия в целях, для которых оно не предусмотрено;
- действия непреодолимой силы (пожара, аварии, природной катастрофы и т.п.).

Гарантийный талон

Серийный номер изделия _____

Дата продажи _____

год, месяц, число

М.П.

Продавец _____

Печать
магазина