

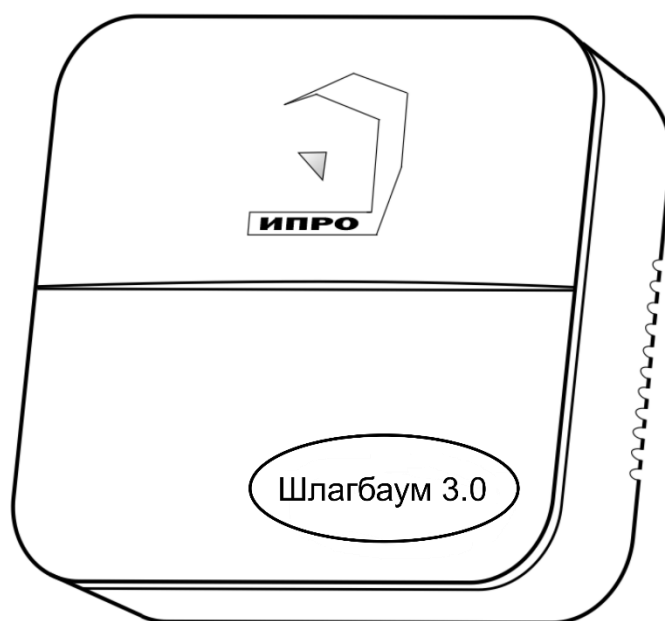

GSM модуль ИПРО - шлагбаум 3.0



Инструкция для Пользователя



Приложение для IOS



Приложение для Android



Оглавление

1. Описание устройства.....	3
2. Принцип работы устройства:	3
3. Комплектация.....	3
4. Описание элементов устройства	4
5. Технические характеристики	5
6. Монтаж устройства	5
7. Антенна.....	6
8. Включение устройства и установка Sim-карты.....	6
9. Добавление администратора в устройство и привязка приложения.....	8
10. Регистрация администратора (Пользователя) в приложении.	8
11. Добавление нового устройства в приложение.....	9
12. Меню «добавления\выбора устройства».....	10
13. Меню «Информация» (доступно только Администратору).....	11
14. Меню «Настройка» (доступно только Администратору).....	11
14.1. Общие параметры	12
14.2. Администраторы.....	12
14.3. Пользователи.....	13
14.3.1. Добавление номера пользователя в память устройства.	13
14.3.2. Регистрация пользователя в приложении	13
14.3.3. Добавление устройства в приложение пользователя.....	15
14.4. Проверка номера пользователя	15
14.5. Удаление номера пользователя из памяти устройства	16
14.6. Поиск по комментарию	16
15. Пульты	17
15.1. Добавление пульта.....	17
15.2. Проверка добавленных пультов	18
15.3. Удалить пульт	18
16. Кнопки	19
17. Справочные данные.....	20
18. Профиль	20
19. Схемы подключения.....	21
19.1. Подключение к шлагбауму NICE WIDES4KIT	21
19.2. Подключение к шлагбауму Doorhan BARRIER-PRO с блоком управления PCB-SL ..	22
19.3. Подключение кнопки	22
20. Очистка памяти устройства	23
21. Настройка устройства через программу «Конфигуратор».....	23

21.1. Установка программы и драйвера	23
22. Подключение устройства к компьютеру с помощью USB-шнура	25
23. Запуск программы и соединение с устройством	26
23.1. Экран «Информация»	27
23.2. Изменение номера телефона устройства.....	27
23.3. Экран «Общие параметры»	28
23.4. Экран «Пользователи»	28
23.4.1. Выгрузка списка номеров из памяти устройства	29
23.4.2. Создание списка номеров	30
23.4.3. Загрузка списка номеров в память устройства	30
23.4.4. Редактирование базы номеров	31
23.5. Экран «Параметры GSM»	32
23.6. Экран «Радиобрелки».....	33
23.6.1. Добавление нового пульта в память устройства	33
23.6.2. Проверка пультов	34
23.6.3. Выгрузка списка пультов из памяти устройства.....	35
23.6.4. Загрузка списка пультов в память устройства.....	35
23.7. Запись настроек в память прибора.....	36
24. Обновление программного обеспечения (ПО)	37
25. Контактная информация:	39
Гарантийный талон.....	39

1. Описание устройства

GSM модуль ИПРО-шлагбаум 3.0 - предназначен для управления системами контроля доступа (шлагбаум/ворота), которые имеют автоматический блок управления и могут управляться внешним сигналом. Внутри устройства устанавливается сим карта, которая необходима для работы в сети GSM и доступа в интернет. Настройка устройства, происходит через мобильное приложение, или с помощью программы «Конфигуратор».

2. Принцип работы устройства:

GSM модуль ИПРО-шлагбаум 3.0 - подключается к блоку автоматики шлагбаума/ворот (клеммы внешнего управления) с помощью 2-х проводной линии.

В память устройства посредством звонка, записывается первый номер администратора. Далее в мобильном приложении **IproGate**, администратор проходит регистрацию учетной записи. После завершения этого этапа, администратор сможет добавлять пользователей и других администраторов, которым необходимо предоставить доступ к управлению устройством.

Администратор – данная учётная запись предназначена для просмотра состояния устройства, добавления, проверки и удаления номеров пользователей, а также других администраторов.

Пользователь – данная учётная запись предназначена только для открытия ворот/шлагбаума, возможность настройки устройства отсутствует.

Для открытия шлагбаума/ворот, можно воспользоваться: Мобильным приложением, радиопультотом или просто сделав звонок, на номер телефона в устройстве. При дозвоне на устройство, срабатывает только **Реле №1**.

После нажатия кнопки в приложении, кнопки на радиопульте или сделав звонок, при помощи встроенного реле, устройство подаст импульс от 1 до 250 секунд (**по умолчанию 3 секунды**) на блок автоматики ворот/шлагбаума, который, в свою очередь, выполняет выбранный алгоритм блока автоматики. Закрытие ворот или шлагбаума регулируется автоматическим блоком ворот\шлагбаума.

3. Комплектация

Наименование	Кол-во
1. GSM модуль «ИПРО шлагбаум 3.0»	1 шт.
2. Инструкция по настройке и эксплуатации	1 шт.
3. Блок питания 12В DC (2А)	1 шт.
4. Комплект для монтажа	1 шт.
5. GSM Антенна	1 шт.

Производитель вправе менять комплектацию изделия, элементы дизайна и функциональность продукта по своему усмотрению без уведомления конечных потребителей о внесенных изменениях.

4. Описание элементов устройства

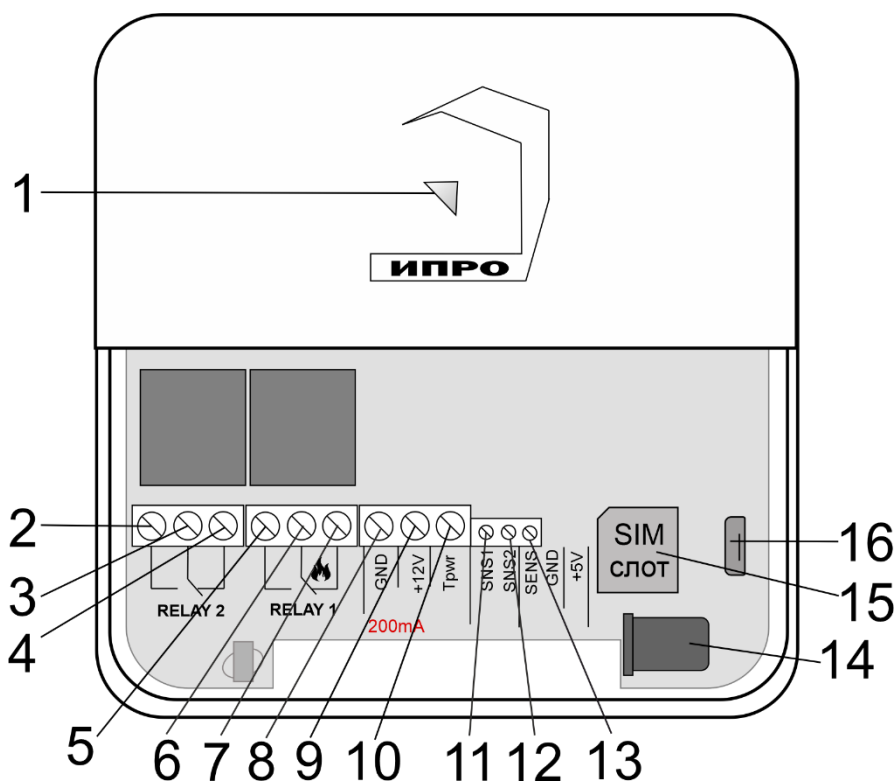

Номер	Название		Описание
1	Многоцветный световой индикатор/Кнопка «Настройка»		<p>Показывает состояние\режим работы прибора:</p> <ul style="list-style-type: none"> • При включении и загрузке параметров прибора светится красным цветом. • Найдена Sim-карта, идет поиск сети GSM – мигает синим цветом. • Сеть GSM найдена, работа только с помощью SMS-сообщений – светится синим цветом. • Есть доступ к интернету (серверу), любым способом – светить зеленым. • Режим «настройка» - светится желтым. • Режим «сброс до настроек набора» - светиться, а затем мигает фиолетовым цветом. • Режим «полный сброс» - светиться, а затем мигает бирюзовым цветом.
2	Реле №2	НРЗ	Нормально-разомкнутый контакт реле
3		Общий	Общий контакт реле
4		НЗ	Нормально-замкнутый контакт реле
5	Реле №1	НРЗ	Нормально-разомкнутый контакт реле
6		Общий	Общий контакт реле
7		НЗ	Нормально-замкнутый контакт реле
8	GND		Общий контакт «минус»
9	+12V		Не используется
10	Trwr		Не используется
11	SNS1		Не используется

12	SNS2	Не используется
13	SENS	Подключение кнопки ручного управления
14	Питание (Адаптер)	Разъем для подключения основного электропитания (djk-02)
15	Слот для Sim-карты	Слот для установки Sim-карты
16	Разъем micro USB	Разъем для подключения к ПК

5. Технические характеристики

Количество беспроводных пультов (433 МГц)	1500 шт.
Количество выходов (Реле, перекидной контакт, максимальная нагрузка 10А/220В)	2
Напряжение питания	12В/2А
Ток потребления при питании 12В	50мА
Рабочий температурный диапазон	от -30°С до +55°С
Влажность	не выше 85%
Габаритные размеры	110мм (д) x 110 мм (ш) x 40 (в) мм
Масса	не более 100 г.
Число номеров телефонов администраторов	5
Число номеров телефонов пользователей	2500
Количество номеров телефонов, которые можно привязать к одному комментарию	10 шт.
Класс защиты корпуса прибора	IP20

Внутри устройства установлен четырех полосный GSM модуль (EGSM850/900/1800/1900MHz). Класс 4 (2Вт/900МГц). Класс 1 (1Вт/1800МГц).

6. Монтаж устройства

Прибор рекомендуется располагать вертикально относительно поверхности крепления, например, на стене. Не рекомендуется располагать прибор в помещениях с повышенной влажностью или в помещениях, где возможно образование конденсата или наледи.

Для монтажа прибора необходимо просверлить 2 отверстия, как показано на чертеже, и закрепить основание корпуса при помощи шурупов и дюбелей (в комплекте). Необходимо сначала закрутить шурупы, оставив расстояние до стены 6 миллиметров и навесить прибор на шурупы. Провода и кабели заводятся в прибор через монтажное отверстие в задней стенке корпуса. Монтажное отверстие расположено в нижней центральной части прибора. При использовании монтажного отверстия, необходимо удалить заглушку на корпусе устройства.

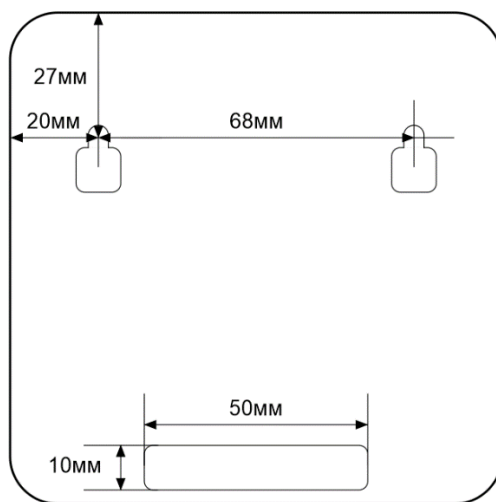

7. Антенна

При установке устройства в железный бокс или просто в местах, где слабый сигнал, рекомендуется подключить внешнюю антенну с большим коэффициентом усиления сотовой сети. Для этого, на корпусе устройства с тыльной стороны, расположен специальный разъем SMA.



Внимание!!! Антенну не рекомендуется клеить на металлическую поверхность.

8. Включение устройства и установка Sim-карты

1. Откройте крышку прибора, для этого открутите винт с нижнего края крышки, как показано на рисунке ниже, и потяните крышку на себя.

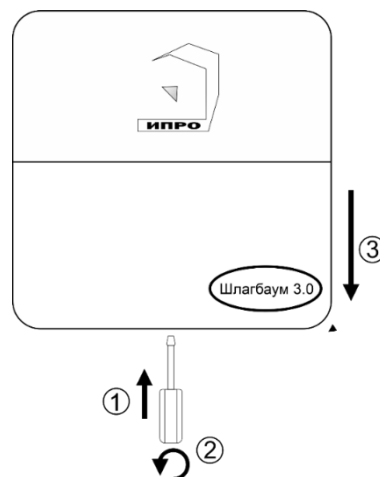

2. Сдвиньте крышку слота для sim-карты вниз и откройте его, потянув на себя:

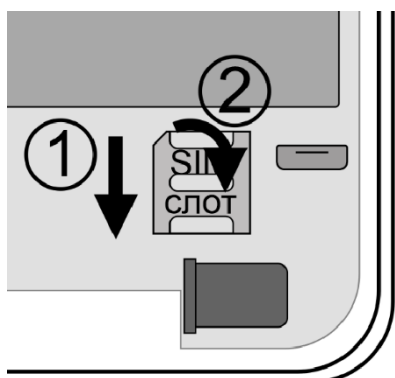

3. Установите sim-карту в слот и закройте его крышку, сдвинув её вверх:

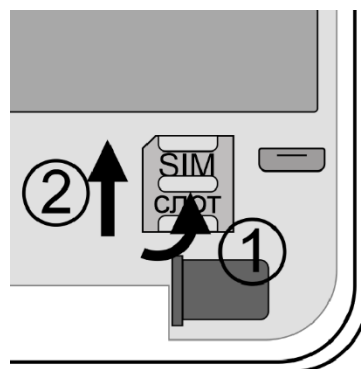

ВНИМАНИЕ!!! PIN-код SIM-карты должен быть отключен. Из памяти SIM-карты должны быть удалены все SMS-сообщения. Баланс сим-карты должен быть положительным.

Если в устройстве будет использоваться подарочная SIM – карта, отключать PIN- код и удалять SMS – не требуется.

В случае, если устройство было включено в сеть 220 В. без сим карты или была установлена другая сим карта, то Шлагбаум 3.0 необходимо подключить к компьютеру. При помощи программы «Конфигуратор» нужно изменить номер телефона, согласно пункту 22.2 данной инструкции (стр. 27).

4. Подключите адаптер 12В к прибору и включите адаптер в розетку 220В.

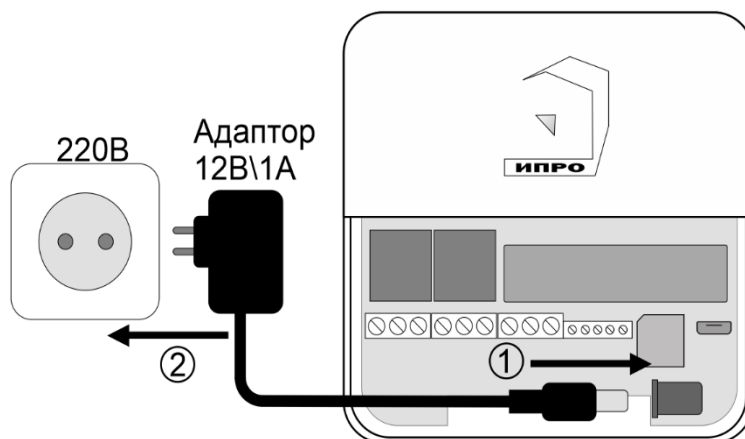

5. Кнопка-индикатор начнет светиться желтым цветом – это значит, что память прибора пуста и готова к настройке.

Если кнопка-индикатор светиться **НЕ** желтым, это значит, что в памяти прибора уже присутствуют настройки. Нужно очистить память прибора. Для этого нажмите и удерживайте кнопку-индикатор в течение 20 секунд, до момента пока кнопка-индикатор не начнет светиться бирюзовым цветом. Отпустите кнопку, индикатор мигнет 3 раза и начнет светиться желтым. Настройки прибора полностью очищены.

6. Скачайте приложение «IproGate» в магазине приложений «AppStore» (для IOS 15 и выше) или «Google Play» (для Android 9 и выше). Скачайте и установите его. Для упрощения поиска, можно воспользоваться QR-кодом:



При установке и использовании приложения, оно может запрашивать разрешения для доступа к различным функциям телефона. Запросы на разрешение доступа необходимо принять.

9. Добавление администратора в устройство и привязка приложения.

Для добавления первого номера администратора, его номер телефона должен быть записан в память устройства. Для этого, кнопка-индикатор должна светиться желтым цветом, за тем на номер сим карты, которая находится в устройстве, нужно сделать звонок. Устройство отклонит вызов. Вам придет сообщение «**Номер администратора записан**».

10. Регистрация администратора (Пользователя) в приложении.

1. Откройте приложение и заполните данные для регистрации. В поле «**Введите ваш номер телефона**» укажите ваш номер телефона, данный номер будет внесен в память прибора. Нажмите кнопку «**Регистрация**».

2. Откроется окно для отправки сообщений. Отправка данного сообщения, необходима для подтверждения вашего номера телефона, который был указан при регистрации. При отправке сообщения, **обратите внимание**, с какой сим карты идет отправка SMS - сообщения. После отправки SMS, нажмите «**назад**».

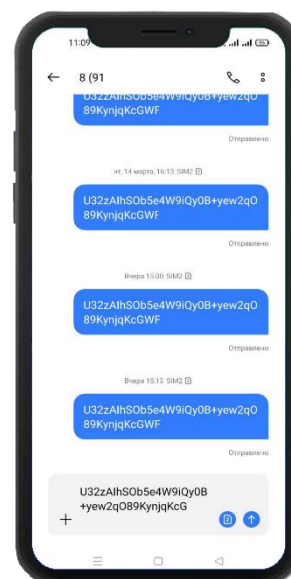
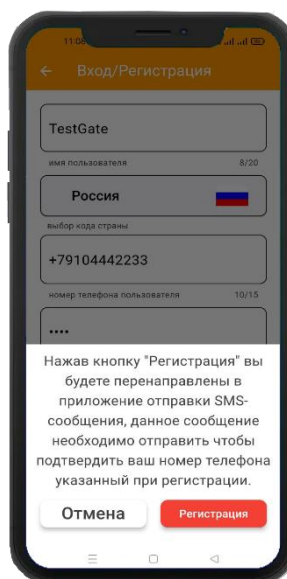
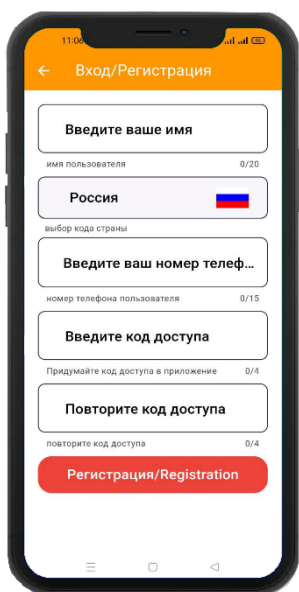

3. В появившемся окне, нажмите «Проверить регистрацию номера»

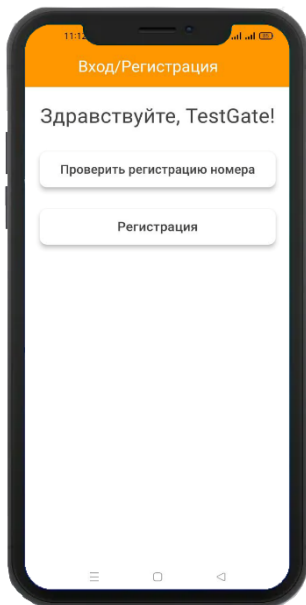

4. В случае успешной проверки, проявится окно, в котором нужно ввести ранее указанный при регистрации «код доступа»

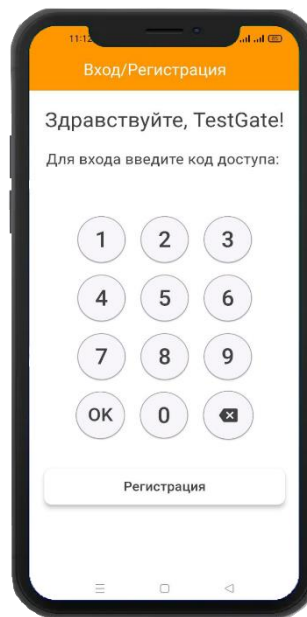

11. Добавление нового устройства в приложение.

1. В меню «добавления\выбора устройства», нажмите кнопку «Добавить объект».

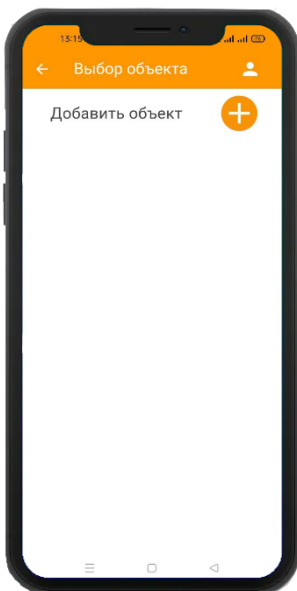

2. Введите номер телефона сим карты, которая установлена в устройстве. Нажмите «Готово»
Появится новое устройство. Добавление завершено и устройство готово к работе.

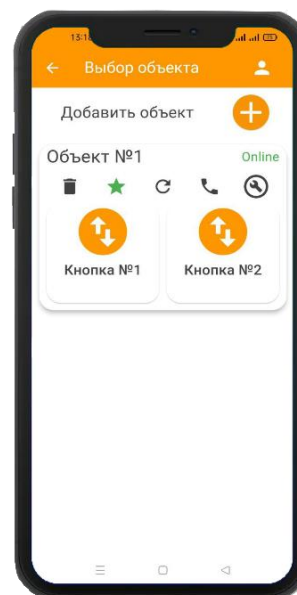
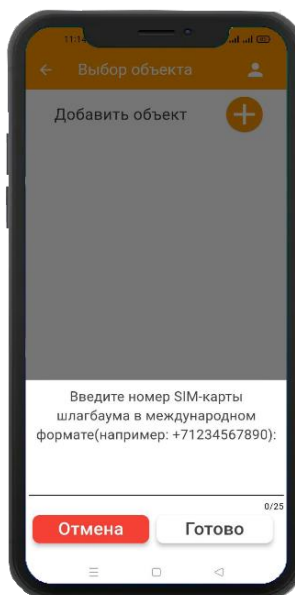

Внимание!!! Если было сделано несколько неудачных попыток добавить объект в приложение, подключите прибор к ПК, убедитесь что номер sim-карты прибора определен верно. В случае необходимости, согласно пункту 22.2 данной инструкции (стр. 27), введите вручную номер sim-карты установленной в прибор

12. Меню «добавления\выбора устройства»

1. Кнопка «Справочные данные».
2. Подменю «Профиль». В этом окне, можно изменить/отключить «код доступа» или удалить профиль (аккаунт).
3. Кнопка «Добавить объект», позволяет добавить новые устройства в приложение.
4. Статус состояния прибора. Если отображается **Online** – значит у прибора есть доступ в интернет, если **Offline** – доступ в интернет отсутствует.



5. Кнопка «Удаление», позволяет удалить устройство из приложения.
6. Кнопка для обновления статуса устройства.
7. При нажатии на кнопку, откроется меню с телефонной книгой. Из этого меню можно сделать звонок на устройство. При звонке на устройство, срабатывает только **Реле №1**.
8. Кнопка для перехода в меню «Настройка».
9. При нажатии на **Кнопку №1**, включает на устройстве **Реле №1**.
10. При нажатии на **Кнопку №2**, включает на устройстве **Реле №2**.

13. Меню «Информация» (доступно только Администратору)

Для перехода в это меню, нажмите на иконку . Откроется под меню «Информация». Здесь отображается уровень сигнала GSM - сети и баланс сим карты. Минимальный уровень сигнала, для работы прибора от GSM – не менее 35%.

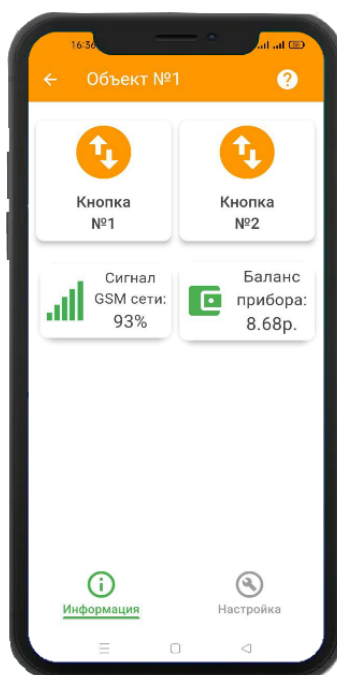

14. Меню «Настройка» (доступно только Администратору)

Для перехода в это меню, нажмите на иконку . Далее нажмите на кнопку «Настройка».

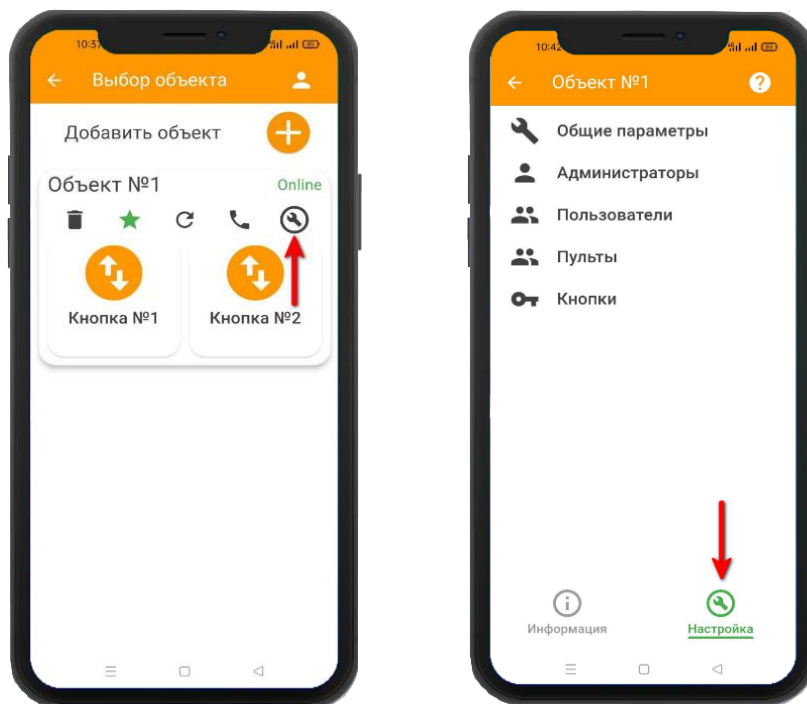

14.1. Общие параметры

В этом меню, можно изменить название устройства, яркость кнопки-индикатора. Так же, проверить версию мобильного приложения, и версию прошивки устройства.

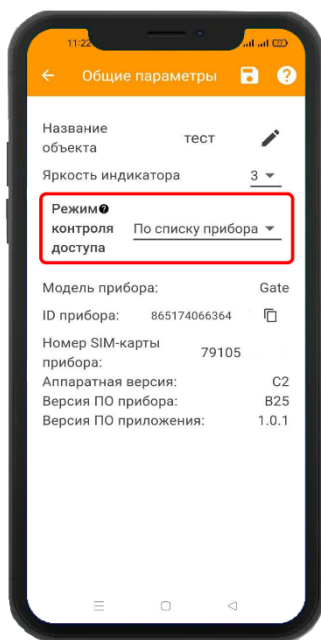

Режим контроля доступа:

По списку прибора – В этом режиме, устройство будет открывать шлагбаум/ворота – только тем кто записан в память устройства.

Открывать всем – В этом режиме, устройство будет открывать шлагбаум/ворота – всем кто сделает звонок на него.

Если выбран режим – **«Открывать всем»**, то, появляется возможность сохранять в память устройства номера пользователей, которые сделали звонок на устройство. Если сохранение номеров не требуется, тогда необходимо выбрать пункт **«Не сохранять»**.

14.2. Администраторы

Это меню позволяет добавлять и удалять администраторов. Пример добавления администратора на вторую позицию в устройстве:

1. Нажмите на иконку добавления.

2. Введите номер администратора и нажмите **«ОК»**.

3. Нажмите на иконку сохранения, номер добавлен.

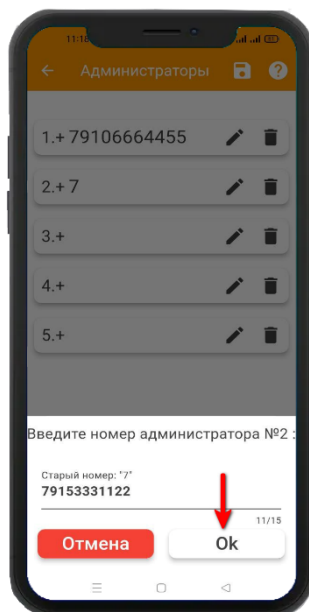

14.3. Пользователи

Это меню позволяет **администраторам**: добавить нового пользователя, удалить пользователя, присвоить номер квартиры каждому пользователю, найти пользователя по номеру квартиры.

14.3.1. Добавление номера пользователя в память устройства.

Пример добавления пользователя:

1. Введите номер телефона пользователя, и присвойте комментарий (номер квартиры).

2. Нажмите «Добавить номер», на экране появится на 1 секунду окно, подтверждающее выполнение команды.

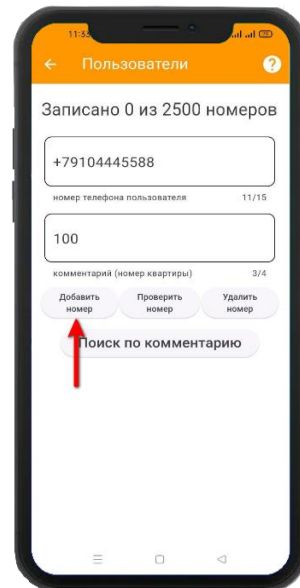
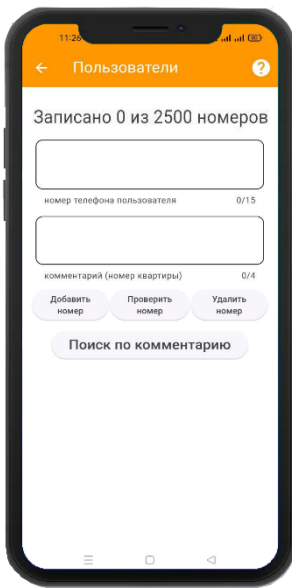

14.3.2. Регистрация пользователя в приложении

1. После выполнения пункта 13.3.1. – на телефон пользователя нужно скачать приложение «**ProGate**». Откройте приложение и заполните данные для регистрации. Нажмите кнопку «**Регистрация**».

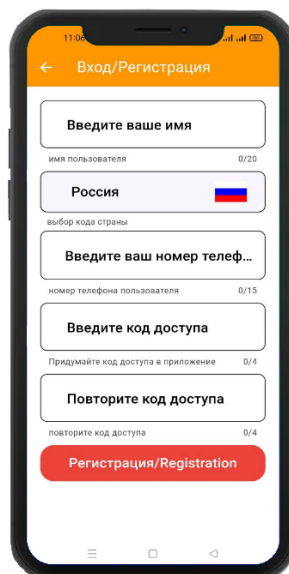

2. Откроется окно для отправки сообщений. Отправка данного сообщения, необходима для подтверждения вашего номера телефона, который был указан при регистрации. При отправке сообщения, **обратите внимание**, с какой сим карты идет отправка SMS - сообщения. После отправки SMS, нажмите «**назад**».

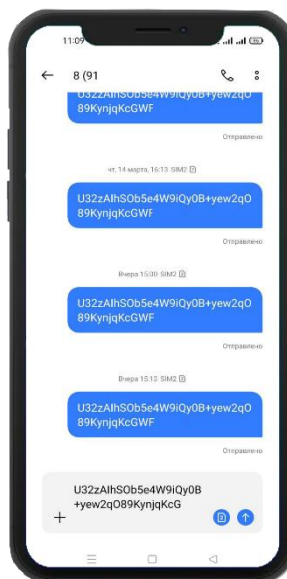
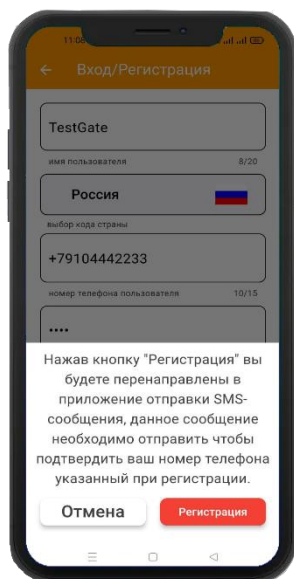

3. В появившемся окне, нажмите «**Проверить регистрацию номера**».

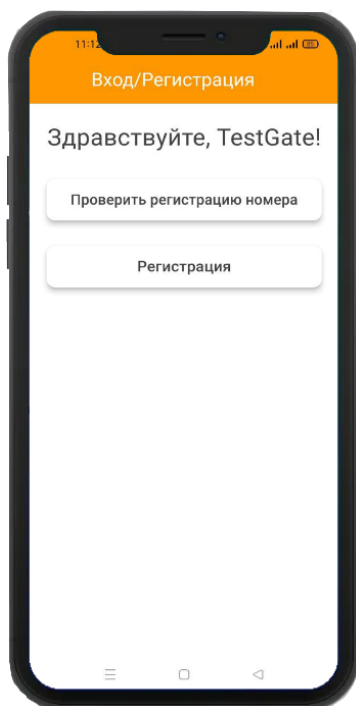

4. В случае успешной проверки, проявится окно, в котором нужно ввести ранее указанный при регистрации «код доступа».

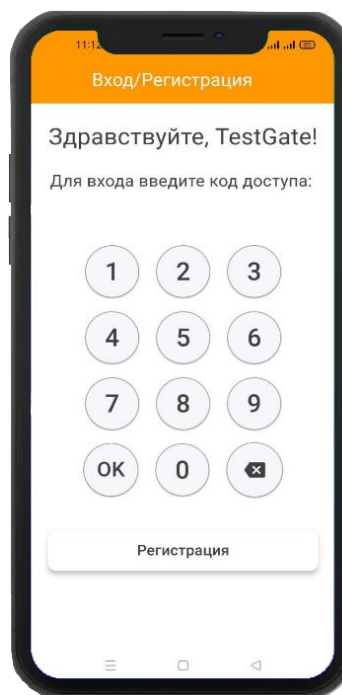

14.3.3. Добавление устройства в приложение пользователя.

1. В меню «добавления\выбора устройства», нажмите кнопку «Добавить объект».

2. Введите номер телефона сим карты, которая установлена в устройстве. Нажмите «Готово». Появится новое устройство.

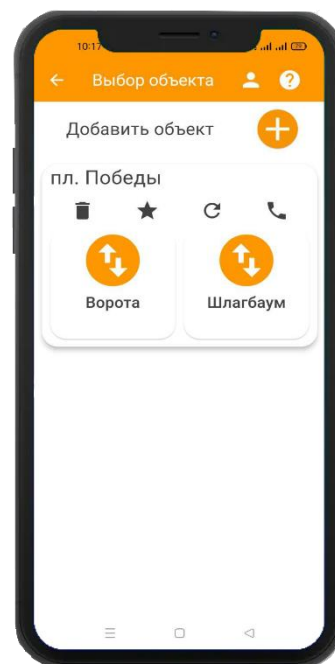
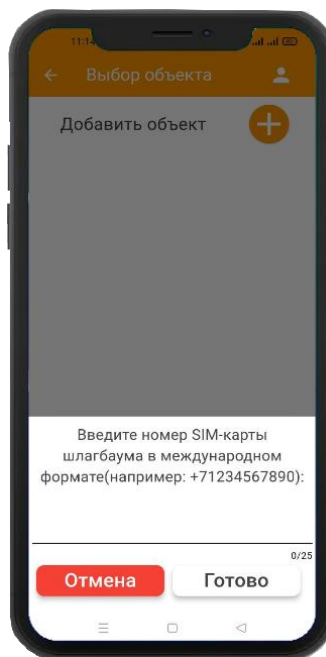
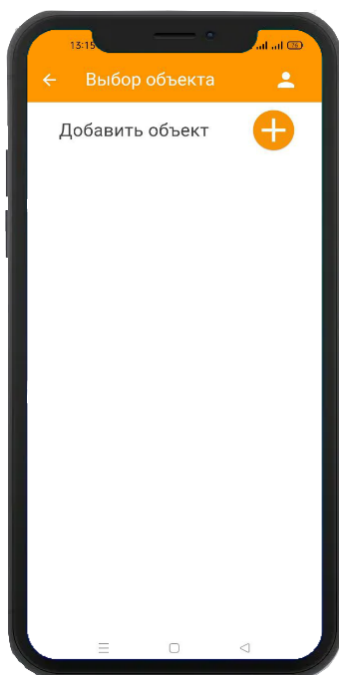

Добавление завершено!

14.4. Проверка номера пользователя

Введите номер телефона и нажмите на кнопку «Проверить номер», если номер записан в память устройства, то при успешном выполнении команды, в поле комментариев появится номер квартиры.

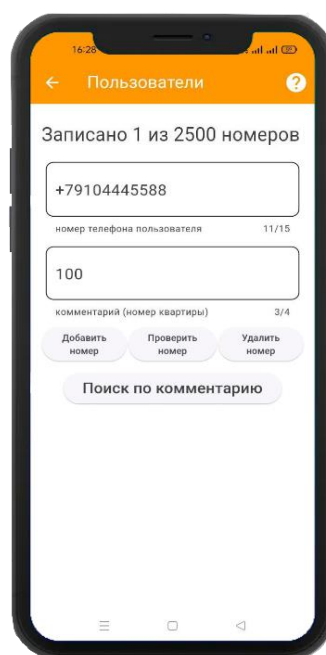
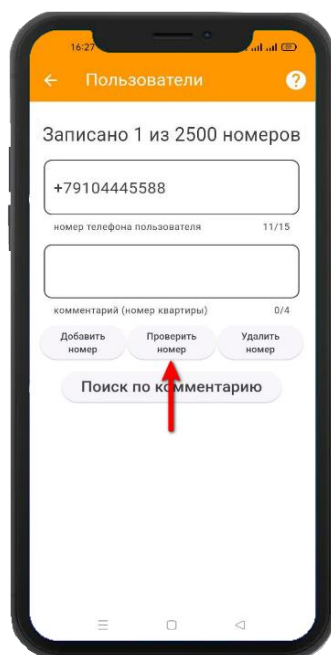

14.5. Удаление номера пользователя из памяти устройства

Для удаления пользователя, введите его номер в соответствующее поле, и нажмите на кнопку «Удалить номер».

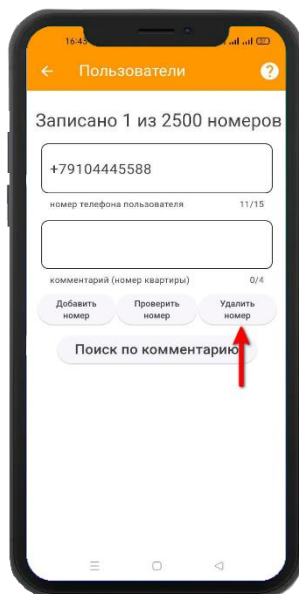

14.6. Поиск по комментарию

Эта функция позволяет найти номера телефонов, которым был присвоен одинаковый комментарий (номер квартиры). В поле комментариев, введите номер квартиры и нажмите на кнопку «Поиск по комментарию». Если нажать на иконку «корзины», то номер телефона будет удален из памяти устройства.

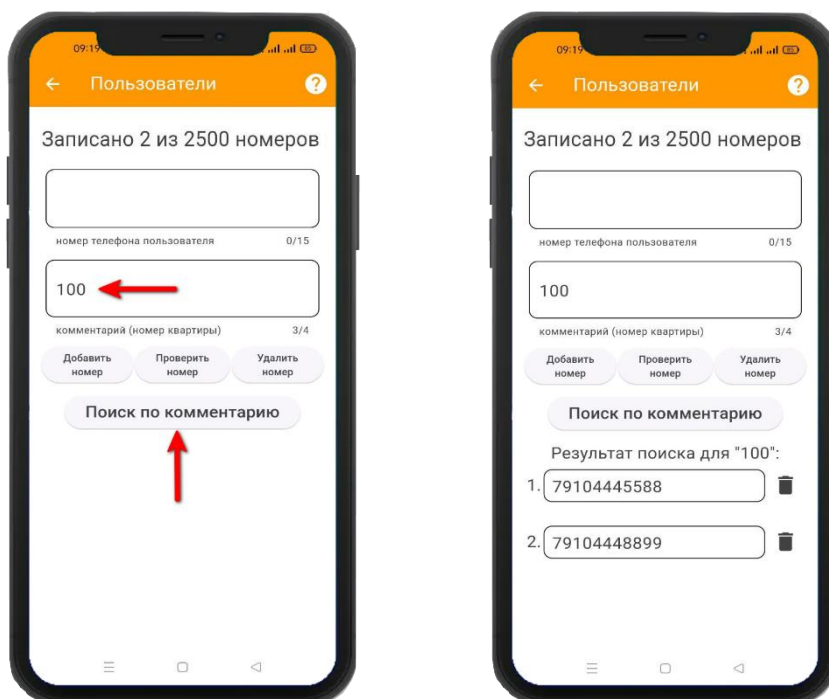

15. Пульты

К устройству ИПРО-шлагбаум 3.0, можно привязать беспроводные пульты PU - 06 или PU – 07. Пульты - позволяют дистанционно открывать шлагбаум/ворота. Беспроводные пульты используются с фиксированным кодом, кодировка **PT2262** или **EV1527**.

15.1. Добавление пульта

Пример добавления беспроводного пульта в память устройства:

1. В поле комментариев, введите номер квартиры и нажмите на кнопку «Добавить пульт».

2. Появится окно ожидания кода, на беспроводном пульте нажмите на кнопку, которую хотите записать в устройство.

3. Если добавление пульта прошло успешно, количество записанных пультов обновиться.

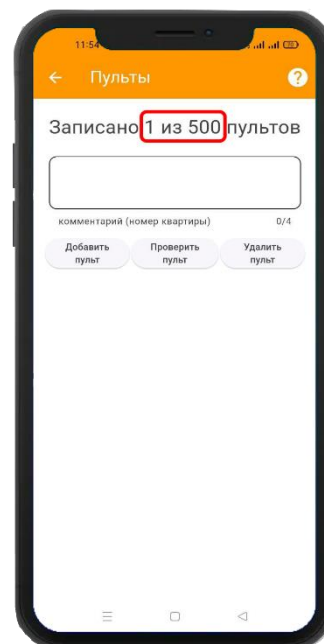
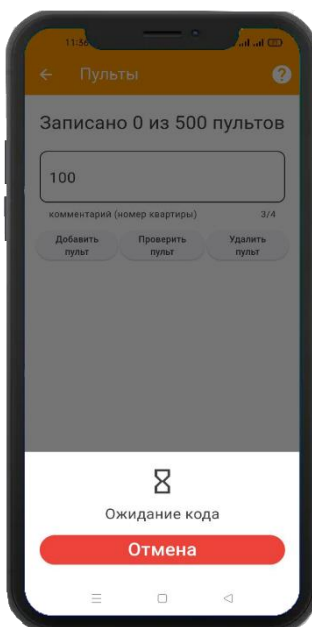
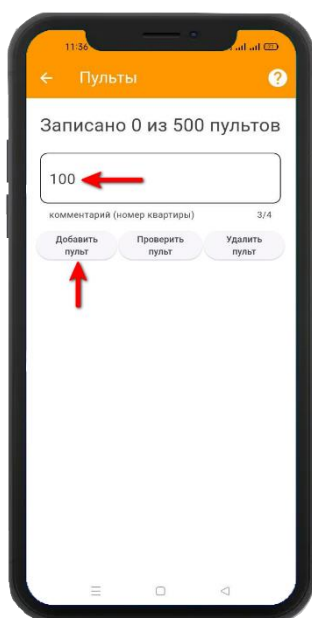

ВНИМАНИЕ!!! Наличие постороннего сигнала в момент записи может привести к тому, что код пульта не будет записан в память устройства или будет записан неверный код.

15.2. Проверка добавленных пультов

1. В поле комментариев, ведите номер квартиры и нажмите на кнопку «Проверить пульт».

2. Если пульт записан в устройство, то на экране кратковременно появится надпись, «Пульт найден»

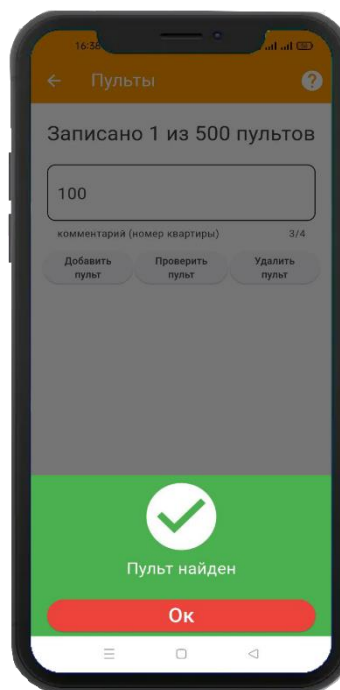
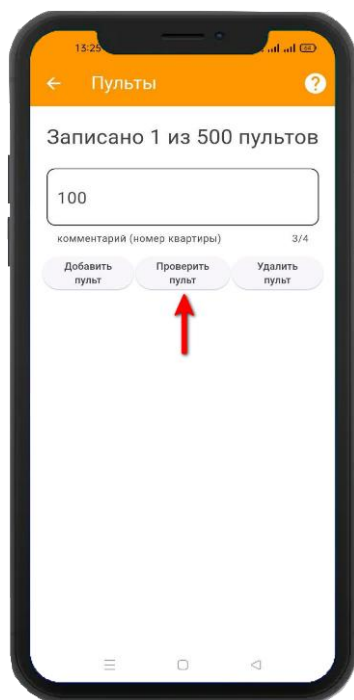

15.3. Удалить пульт

Для удаления пульта, в поле комментариев введите номер квартиры. Нажмите на кнопку «Удалить пульт».

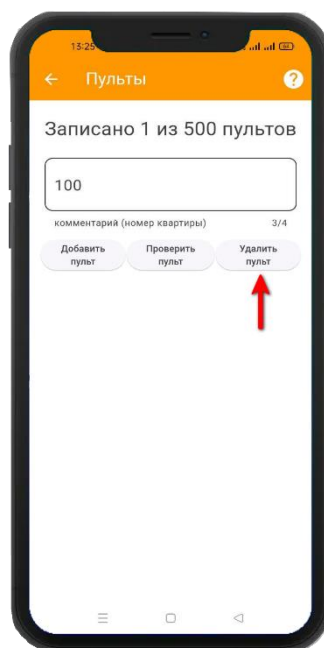

16. Кнопки

Меню «**Кнопки**» позволяет: поменять название кнопок, назначить реле для конкретной кнопки, изменить время работы реле (время, когда реле замкнуто и сигнал подается на плату управления шлагбаума/ворот). Время работы реле можно изменить, от 1 – секунды до 250 – секунд.

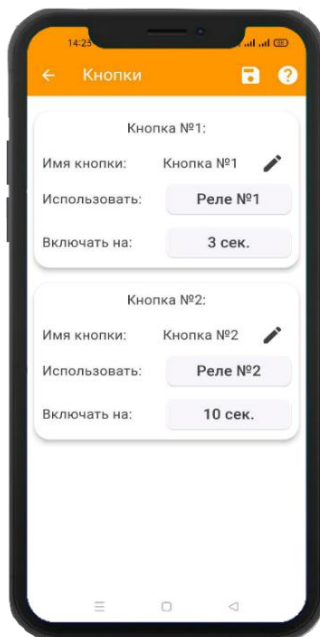

Для **Администратора** доступна возможность, использовать Реле в режиме «Переключатель». Для этого, в настройках «**Кнопки №2**», в поле «Использовать» необходимо выбрать «Не используется», и сохранить настройки. В меню информация, появится возможность включать и выключать Реле №2.

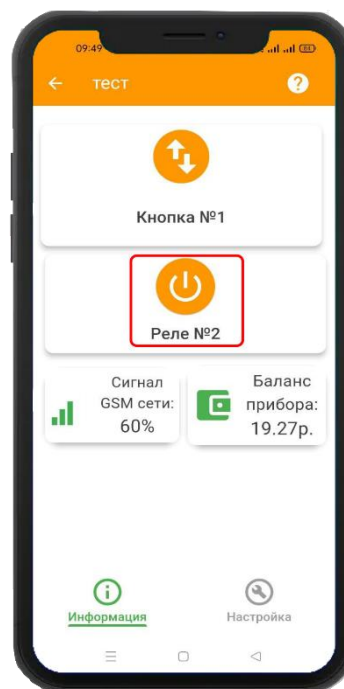
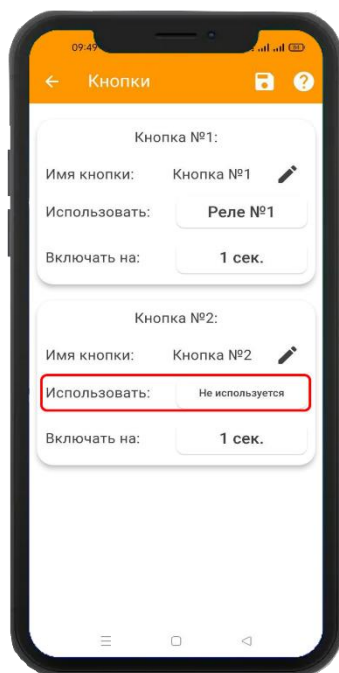

17. Справочные данные

В этом подменю указан сайт производителя, и контакты для связи с технической поддержкой:

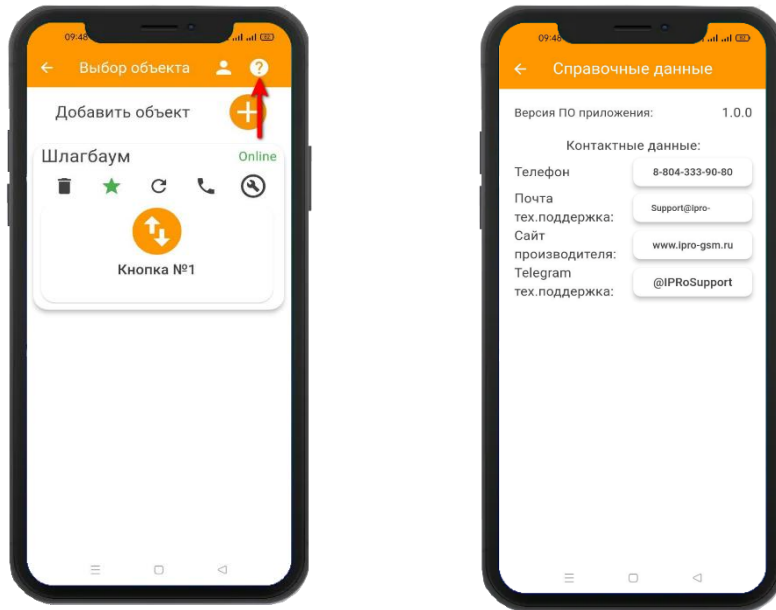

18. Профиль

В этом окне, можно изменить имя профиля, отключить «код доступа» или удалить профиль (аккаунт):

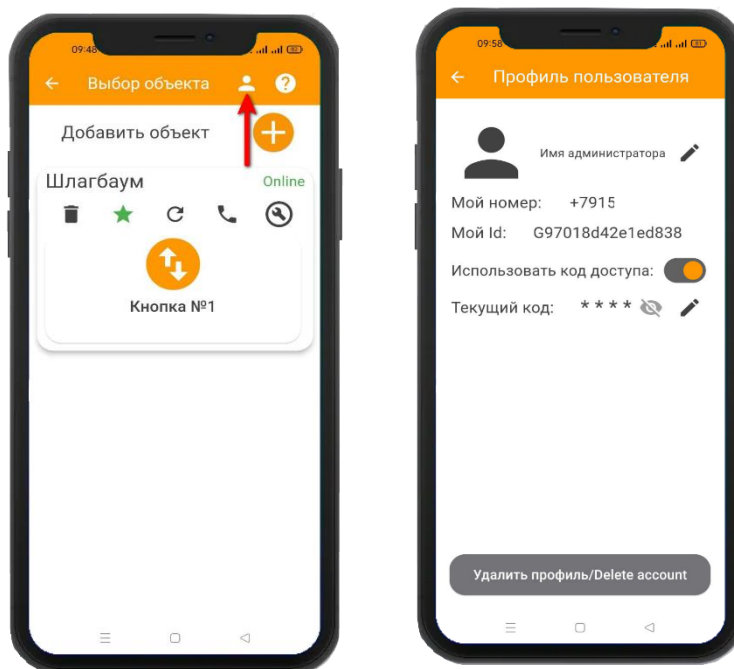

19. Схемы подключения

ИПРО-шлагбаум 3.0 подключается к блоку автоматики шлагбаума/ворот, к клеммам, предназначенным для **пошагового режима** (*Step-By Step*) или **внешнего управления**. На устройстве ИПРО-шлагбаум 3.0, подключение выполняется к клеммам НРЗ и Общих.

19.1. Подключение к шлагбауму NICE WIDES4KIT

На плате автоматики «шлагбаума», используются клеммы **7** и **13**:

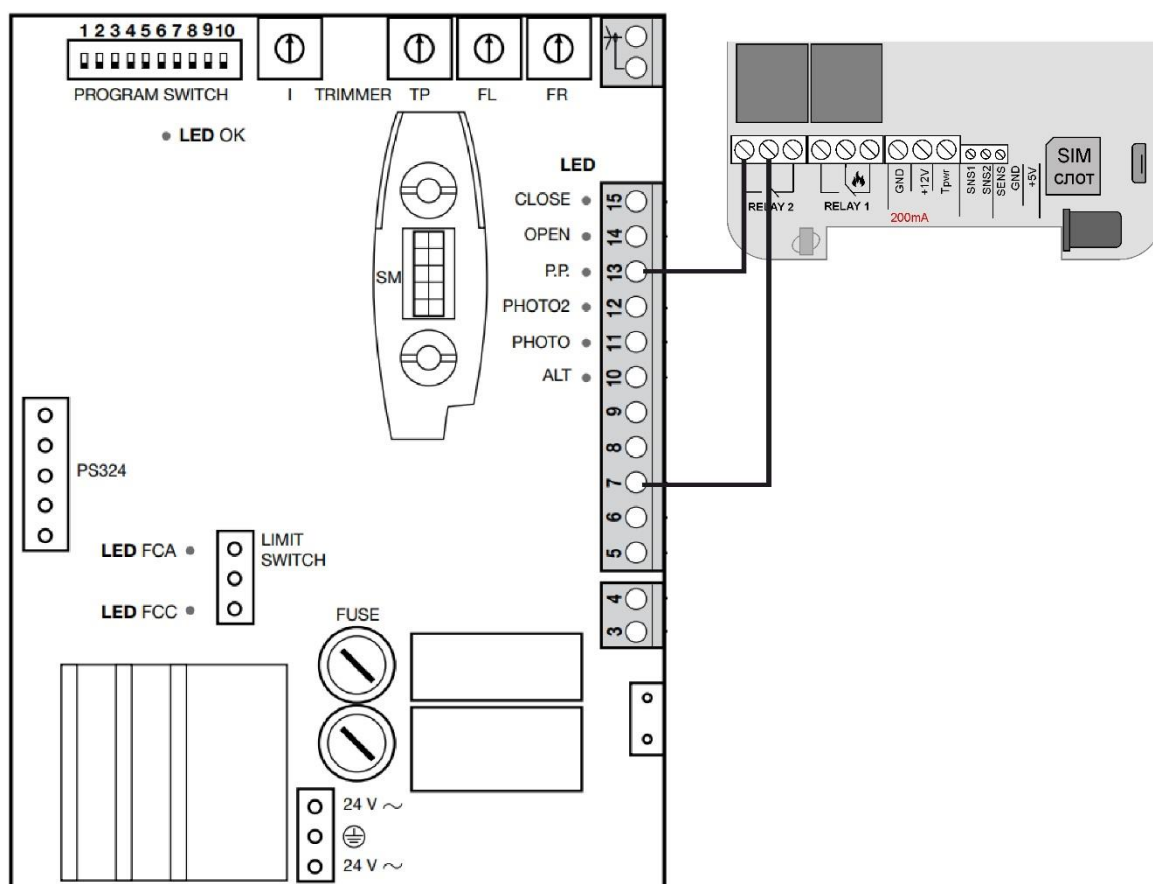

ВНИМАНИЕ!!! Все подключения необходимо выполнять при отключенном питании устройства.

19.2. Подключение к шлагбауму Doorhan BARRIER-PRO с блоком управления PCB-SL

На плате автоматики «шлагбаума», используются клеммы **Start** и **GND**:

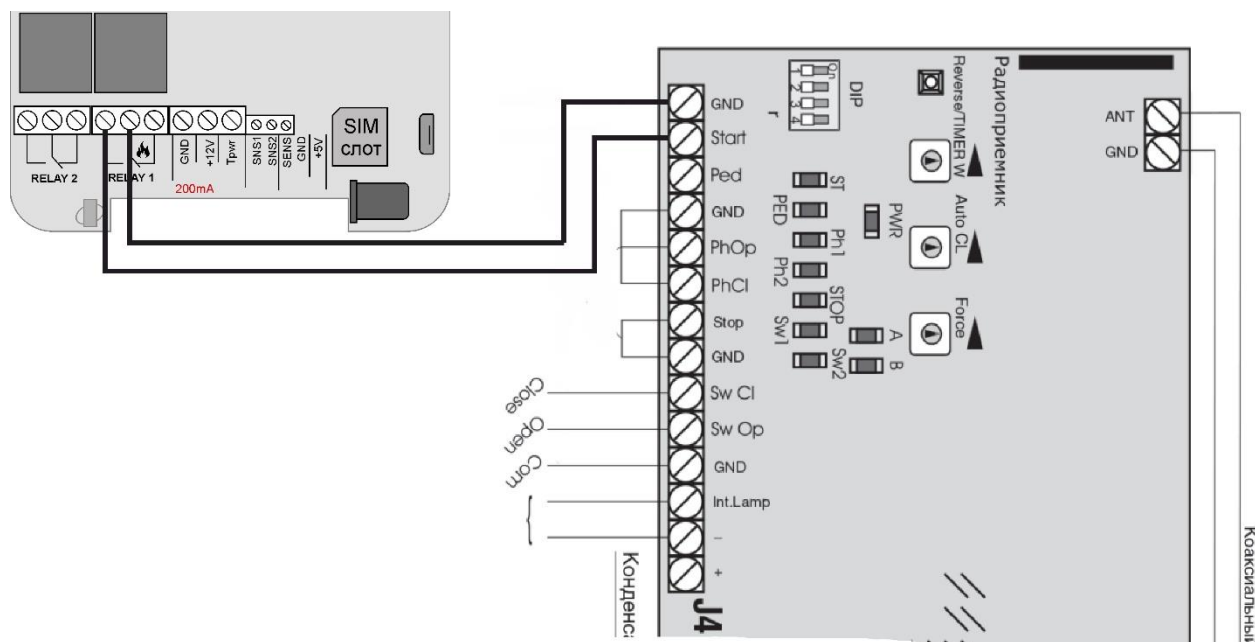

ВНИМАНИЕ!!! Все подключения необходимо выполнять при отключенном питании устройства.

19.3. Подключение кнопки

Если вы хотите осуществлять управление шлагбаумом вручную, к клеммам «**SENS**» и «**GND**», можно подключить **кнопку** без фиксации. При нажатии на кнопку, контакты Реле – Общий и Нормально разомкнутый, станут замкнутыми.

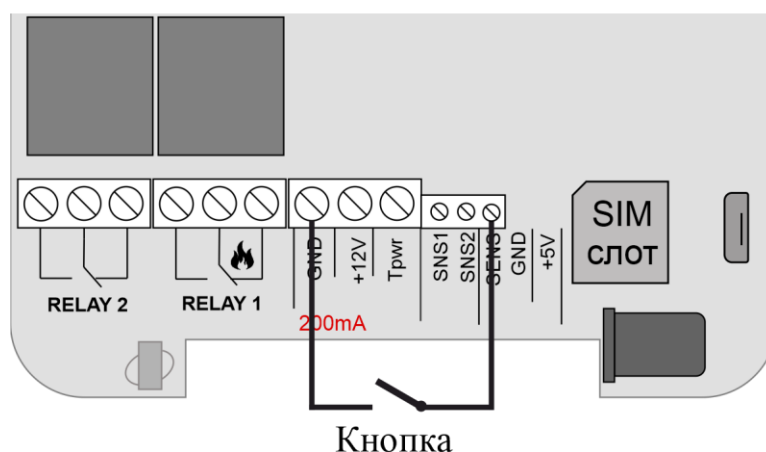

20. Очистка памяти устройства

Для очистки памяти устройства используется кнопка-индикатор. При нажатии на нее кнопка-индикатор может начать мигать зеленым (если прибор подключен к серверу), затем через 5 секунд начнет светиться желтым, после чего через 15 секунд начнет светиться фиолетовым, а затем на 20 секунде начнет светиться бирюзовым цветом.

Если отпустить кнопку в момент, когда кнопка светится бирюзовым – память прибора будет полностью очищена. Прибор перезагрузится и вновь перейдет в режим ожидания настроек (звонка).

21. Настройка устройства через программу «Конфигуратор»

21.1. Установка программы и драйвера

Скачайте программу конфигуратор с нашего сайта Ipro-gsm.ru \ Техподдержка \ Шлагбаум 3.0 \ «По и Документация».

Запустите программу установки «Setup Multiconfig.exe» и следуйте инструкциям в появившемся окне. Программа установит необходимые драйверы и конфигуратор для настройки прибора.

ВНИМАНИЕ!!! Во время установки Прибор должен быть отключен от компьютера!

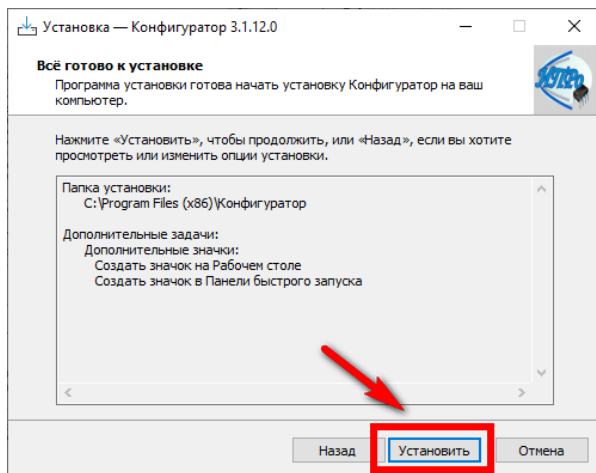
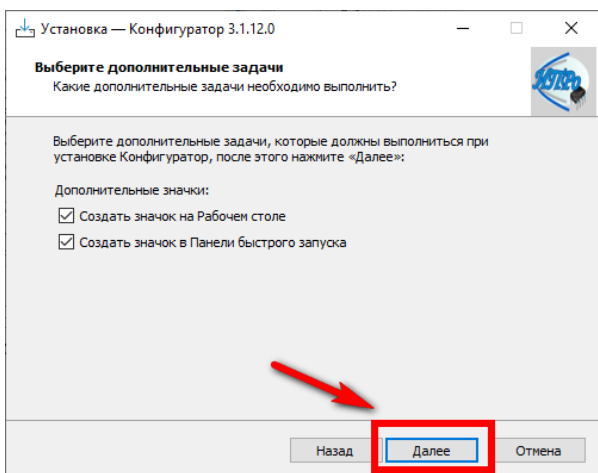
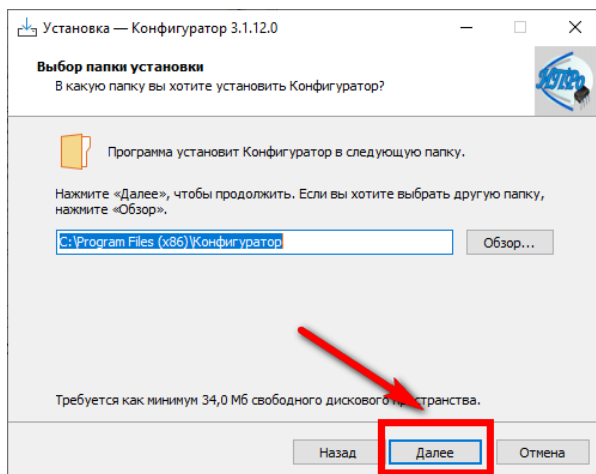
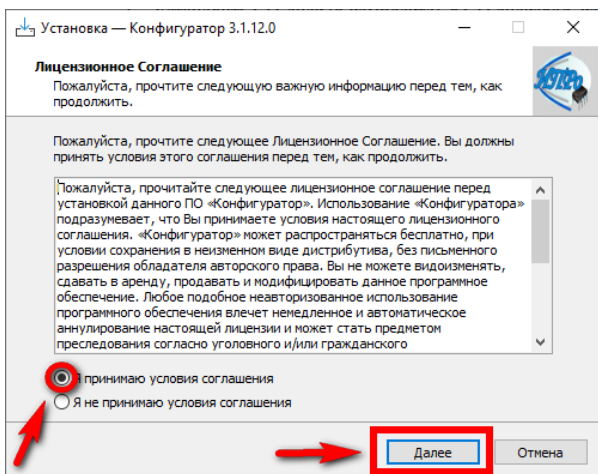

В процессе установки программа запросит ваше согласие на установку драйвера для подключения прибора к компьютеру.

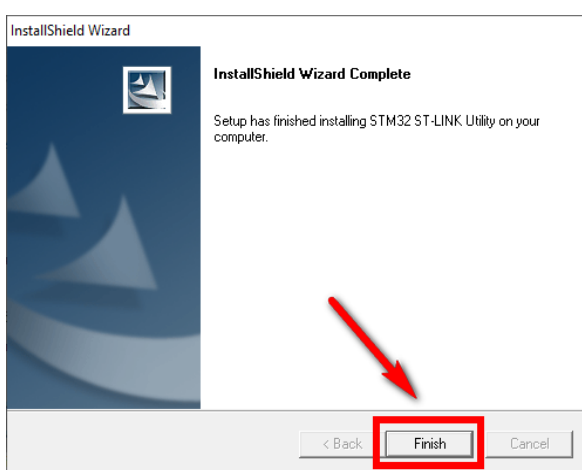
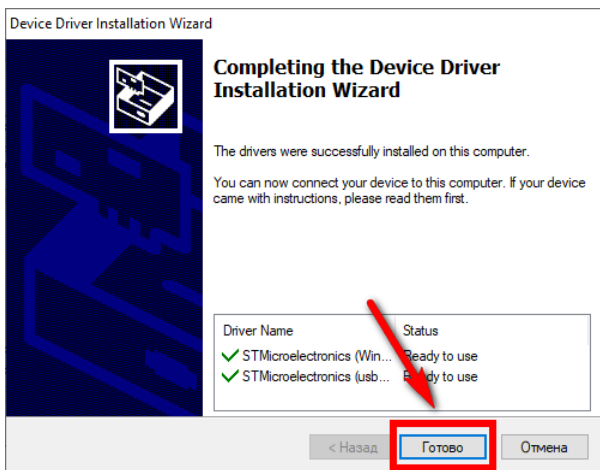
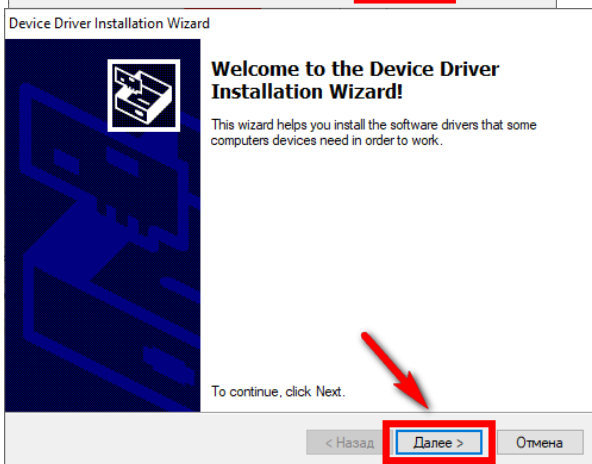
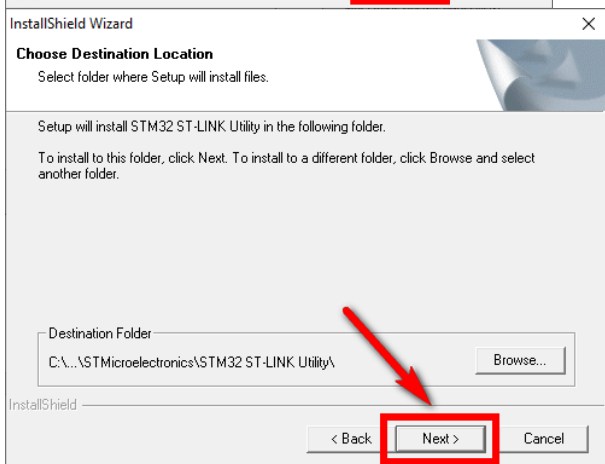
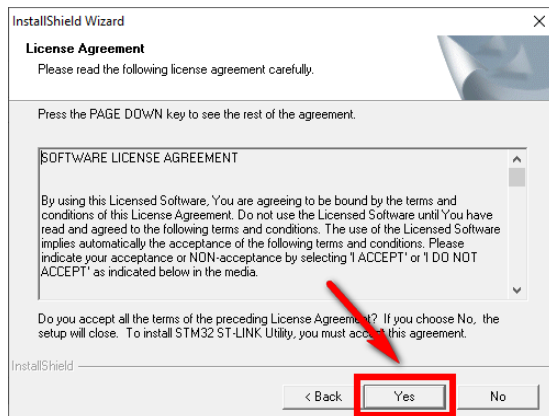
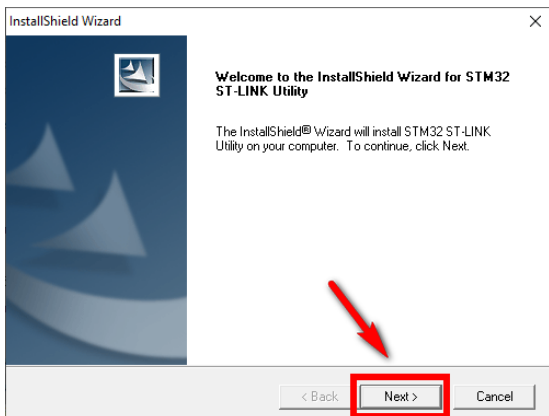

Если установка прошла успешно, то в конце установки появится следующее окно:

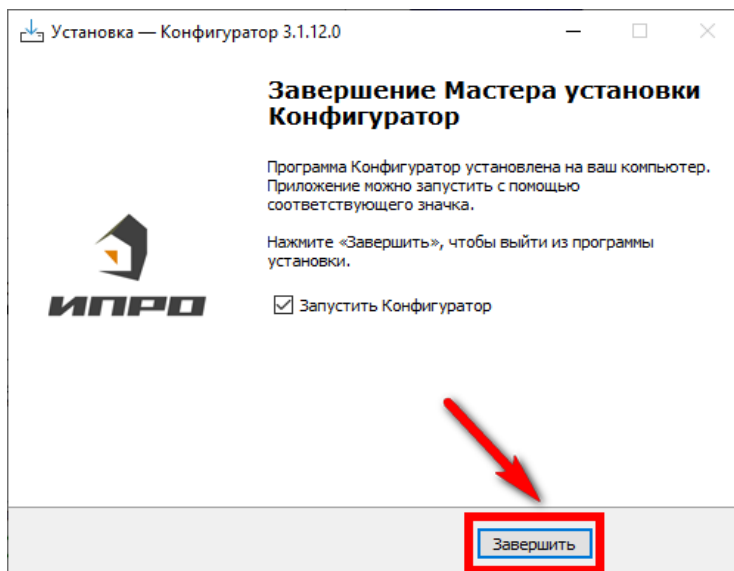

Нажмите «Завершить», установка конфигуратора и драйвера необходимого для работы конфигуратора завершена.

22. Подключение устройства к компьютеру с помощью USB-шнура

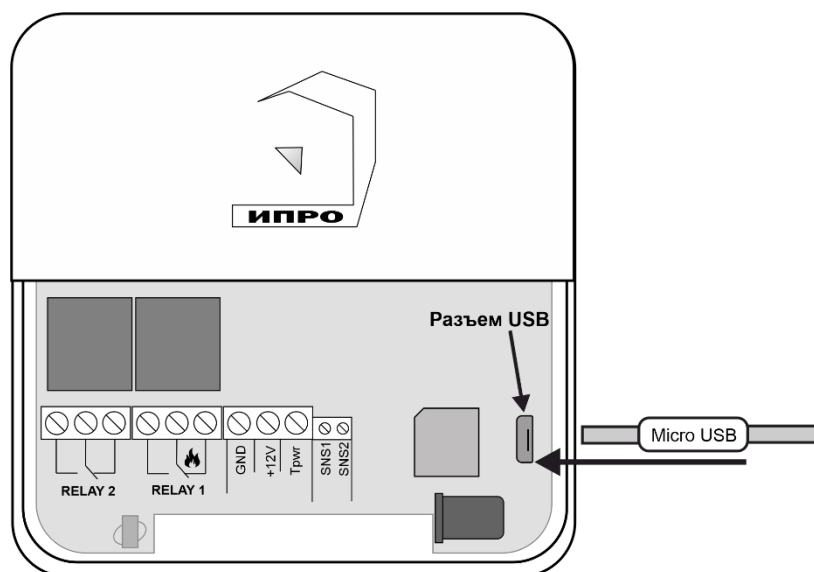

1. Подключите основное питание к устройству.
2. Подключите устройство к компьютеру, при помощи Micro USB – шнура.

23. Запуск программы и соединение с устройством

Запустите программу «Multiconfig» с помощью ярлыка:



Нажмите кнопку «Соединить», если устройство подключено к компьютеру, оно определится в программе, и появятся его настройки.

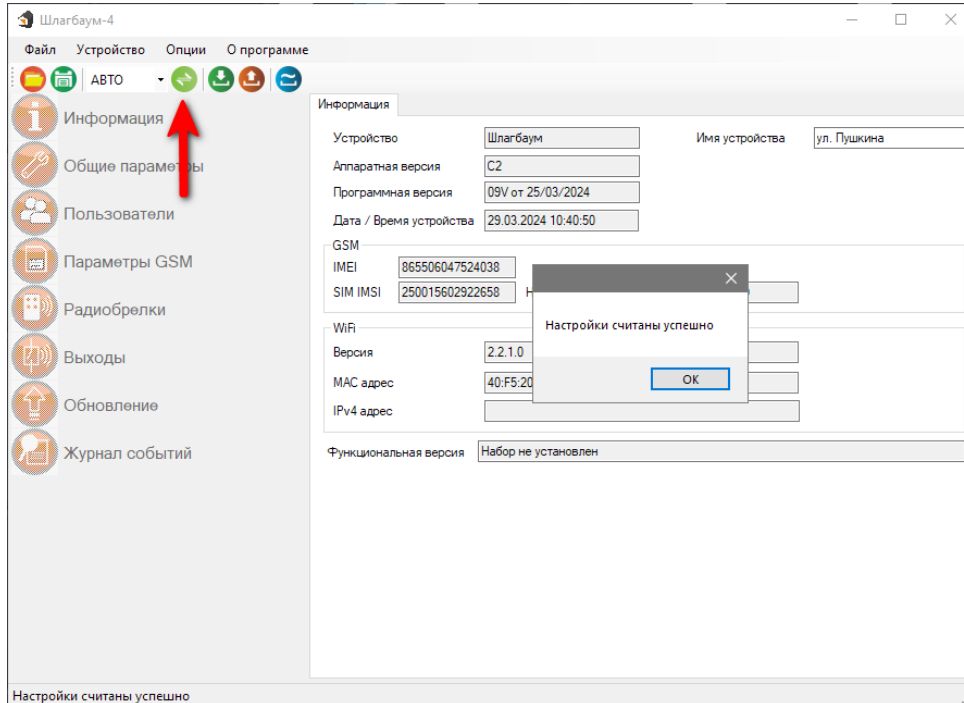

Если соединения не произошло, появляется такое окно:

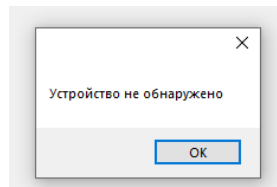

Убедитесь, что устройство подключено к компьютеру и определено в диспетчере устройств:

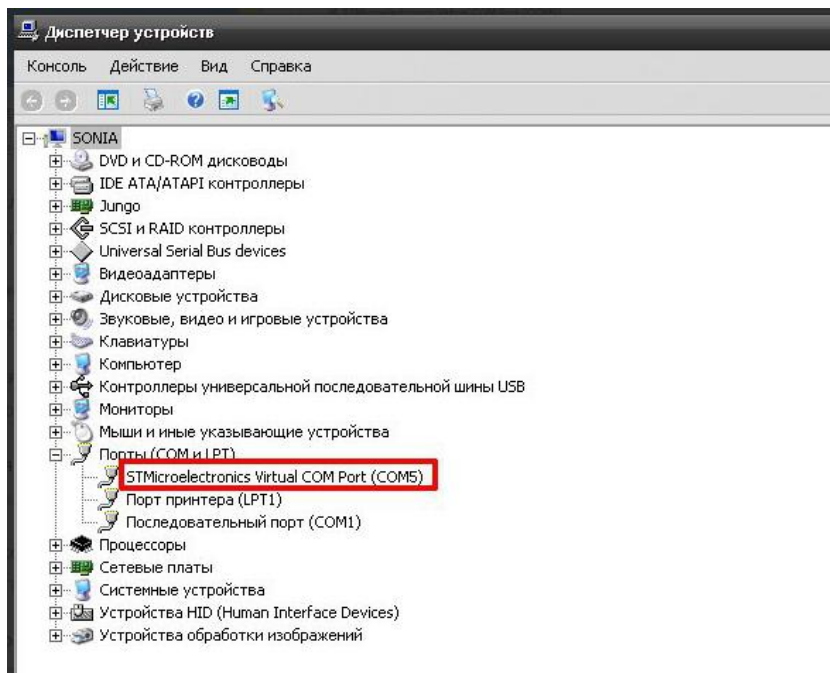

Перезагрузить питание устройства, отключив его от сети, затем через 5-10 секунд подключите обратно. Если перезагрузка питания не помогла, попробуйте: сменить номер COM-порта или переустановить программу «**конфигуратор**».

Если в диспетчере устройств не появилось новое оборудование, попробуйте заменить USB – шнур.

23.1. Экран «Информация»

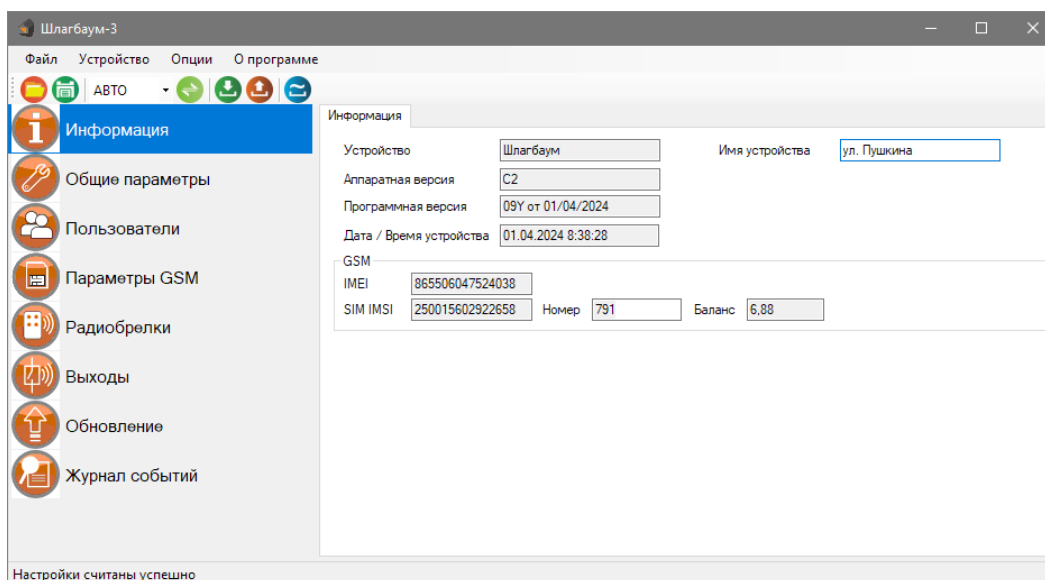

На это экране можно посмотреть версию программного обеспечения и аппаратную версию прибора, IMEI прибора, номер и баланс sim-карты.

23.2. Изменение номера телефона устройства

Если в поле «Номер» не полностью отображается номер телефона sim карты, тогда, нажмите на кнопку «Изменить» и введите номер вручную. Затем нажмите на кнопку «Записать в прибор». Устройство перезагрузится. После, перейдите в пункт - 10 (стр. 9). И пройдите процесс добавления заново.

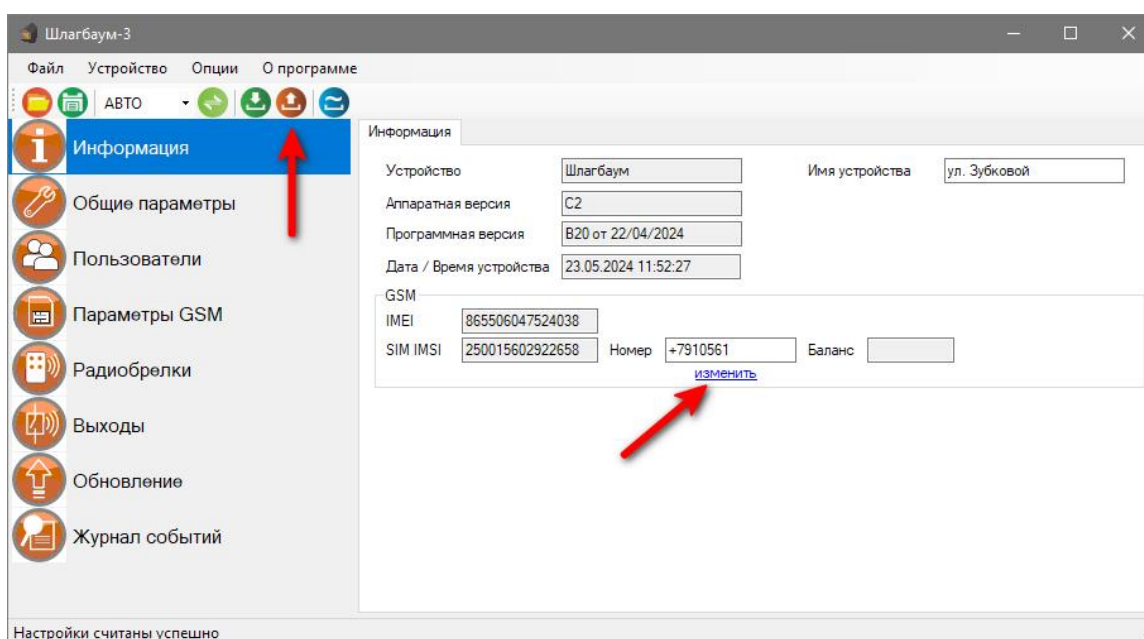

23.3. Экран «Общие параметры»

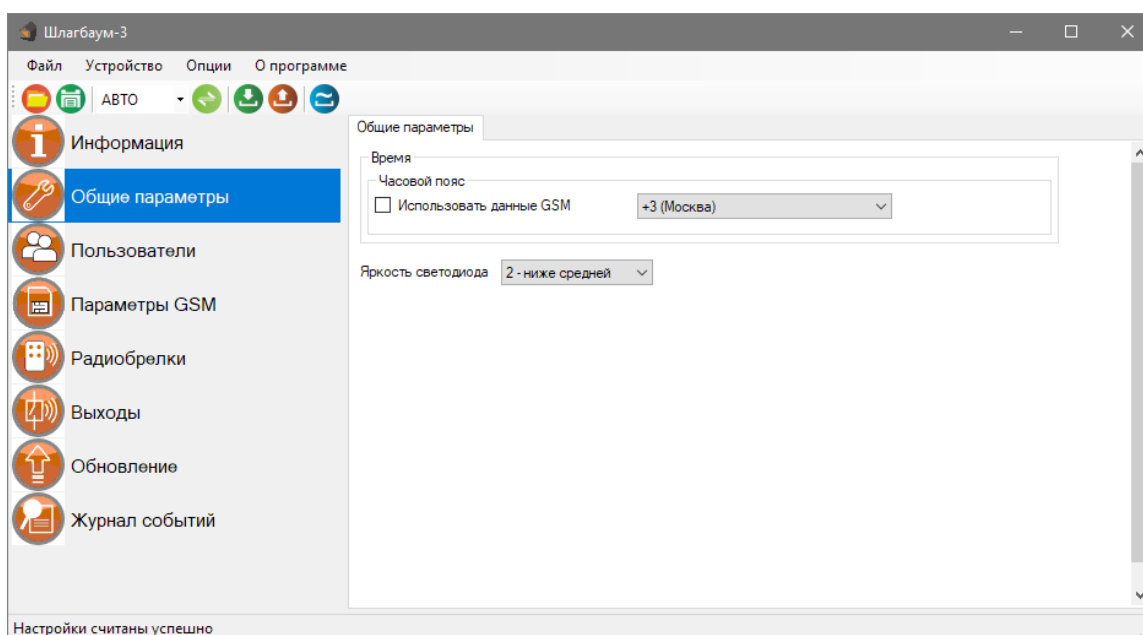

Меню «Время»:

- «Использовать данные GSM» - при установке данного флага прибор синхронизирует время внутренних часов с часами оператора сотовой связи.
- «Часовой пояс» - в данном подменю выбирается часовой пояс для синхронизации времени с часами оператора сотовой связи.
- «Яркость светодиода» - изменение уровня яркости кнопки-индикатор.

23.4. Экран «Пользователи»

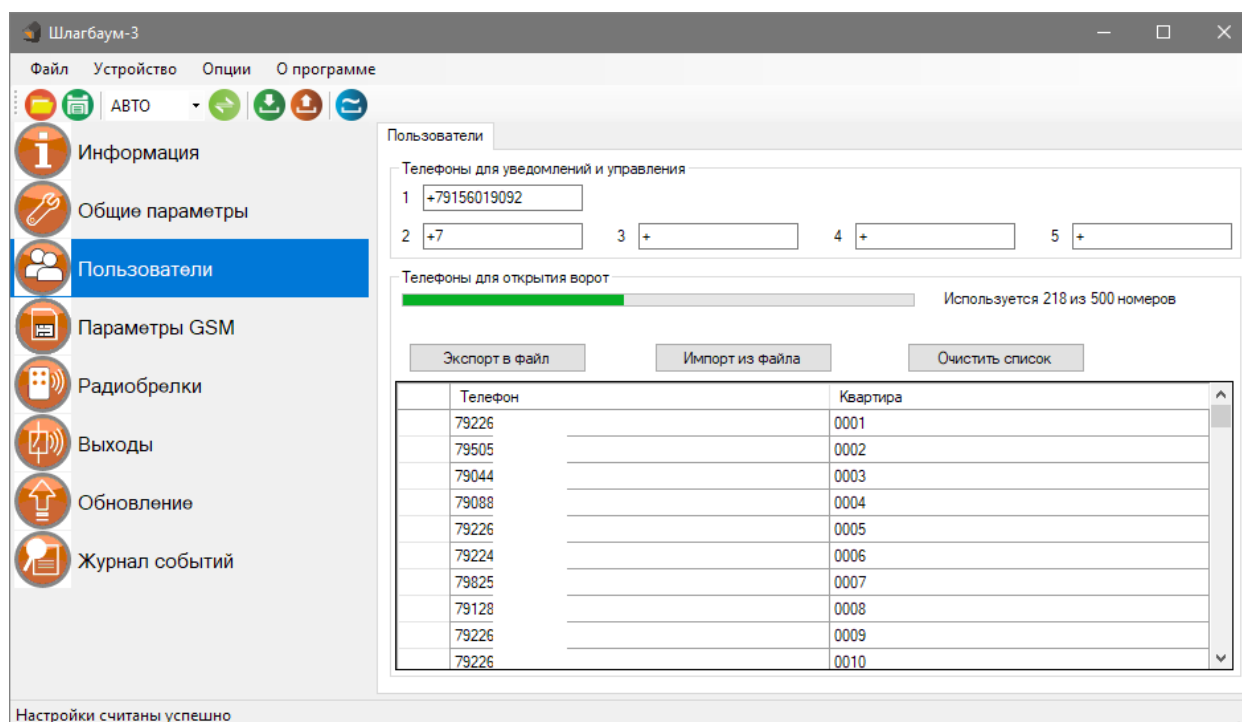

Это меню, позволяет добавлять «Администраторов» и «Пользователей», редактировать номера телефонов и номера квартир.

23.4.1. Выгрузка списка номеров из памяти устройства

Нажмите на кнопку «Экспорт в файл»:

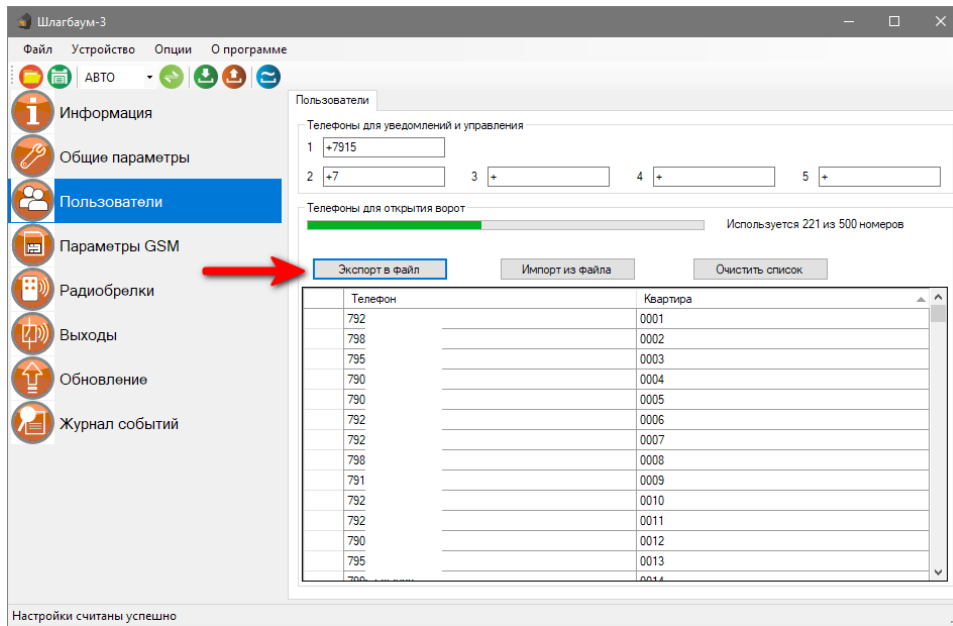

Введите название файла, и нажмите сохранить. Сохраненный файл, можно открыть в программе **Excel**.

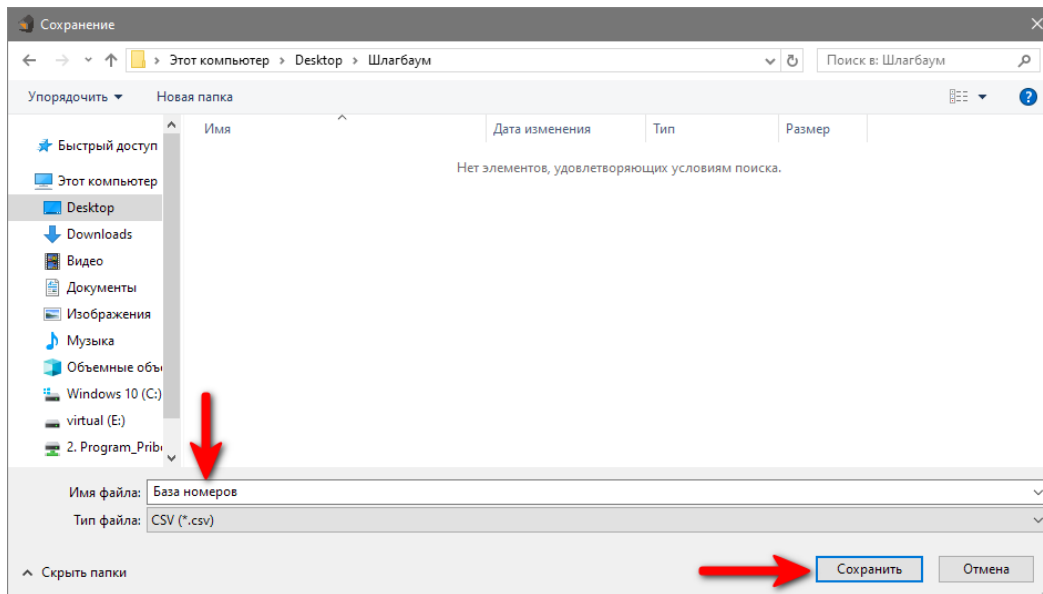

23.4.2. Создание списка номеров

В программе Excel, создайте файл в формате .CSV
В открывшемся файле, в колонке «А» заполните строки, вписав номера телефонов пользователей, в колонке «В» номера квартир. После заполнения данных, сохраните файл.

ВНИМАНИЕ!!!! Номера телефонов вводятся без знака «+»

	A	B	C	D	E	F	G	H
1	792265	1						
2	798255	2						
3	795052	3						
4	790447	4						
5	790888	5						
6	792265	6						
7	792242	7						
8	798255	8						
9	791281	9						
10	792265	10						
11	792265	11						
12	790258	12						
13	795272	13						
14	799632	14						
15	798222	15						
16	792241	16						
17	790487	17						
18	792265	18						
19	793240	19						
20	790904	20						
21	792299	21						

23.4.3. Загрузка списка номеров в память устройства

Нажмите на кнопку «Импорт из файла»:

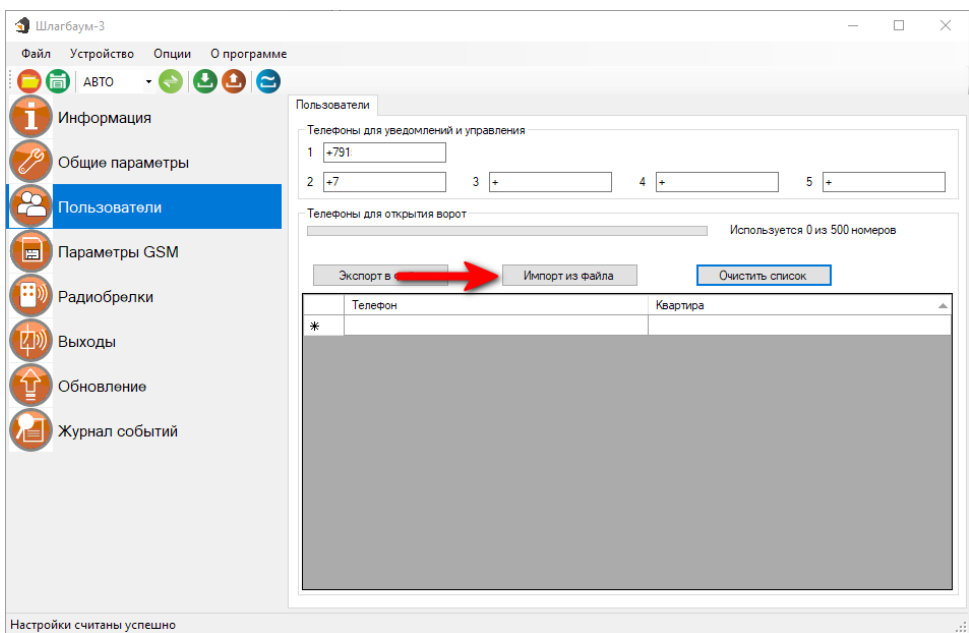

Выберите файл в формате **.CSV** и нажмет открыть:

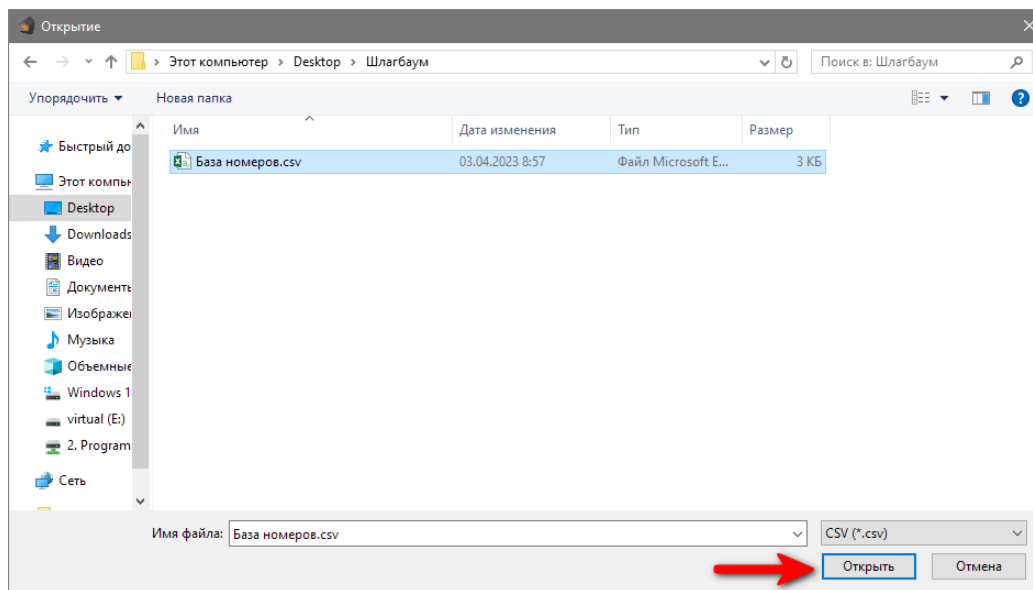

На экране появятся номера телефонов и номера квартир. Нажмите на кнопку **«Записать в прибор»**, после чего, все данные будут сохранены в устройстве:

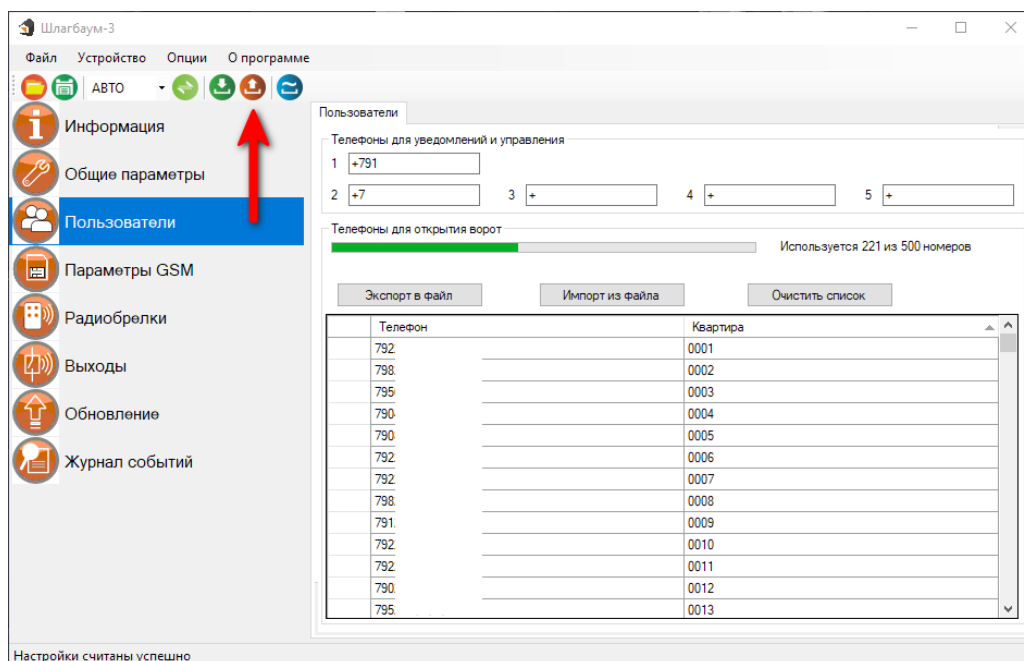

23.4.4. Редактирование базы номеров

Если требуется изменить номер телефона или номер квартиры, выберите необходимую строку и нажмите на неё несколько раз. Внесите изменения и нажмите на клавиатуре **«Enter»**:

Экспорт в файл	Импорт из файла	Очистить список
	Телефон	Квартира
	79226521574	0001
	79825568555	0002
▶	79505265123	0003
	79044726847	0004

Если из базы требуется удалить номер пользователя, кликните в левую часть таблицы, затем, в этом же месте кликните правой кнопкой мыши. Нажмите удалить:

Экспорт в файл	Импорт из файла	Очистить список
	Телефон	Квартира
	79226521574	0001
	79825568555	0002
▶	79505265123	0003
	79088885881	0004
		0005

Удалить

23.5. Экран «Параметры GSM»

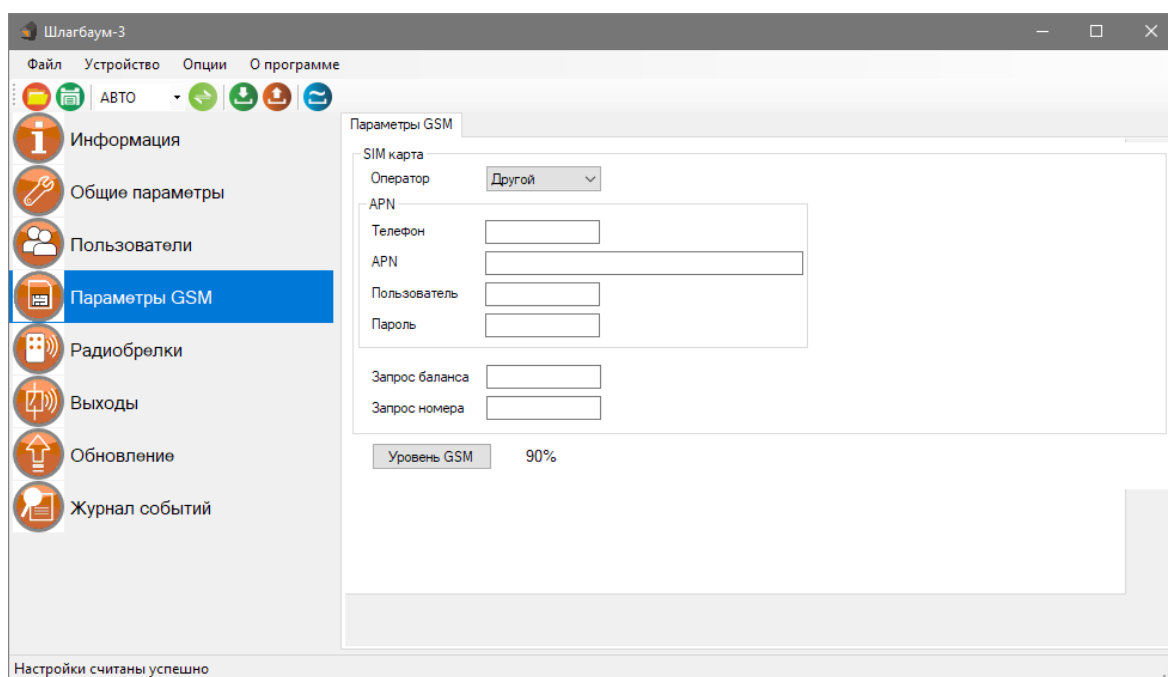

Меню «Параметры GSM»:

В данном меню указаны параметры sim-карты:

«APN» – идентификатор сети пакетной передачи данных GPRS,

«Пользователь» – логин пользователя для доступа к сети,

«Пароль» – пароль для доступа к сети,

«Запрос баланса» - код запроса баланса оператора.

«Уровень GSM» - при нажатии на эту кнопку на экран выводится уровень сигнала сотовой сети sim-карты, установленной в прибор, если sim-карта не установлена показывается уровень 0%.

23.6. Экран «Радиобрелки»

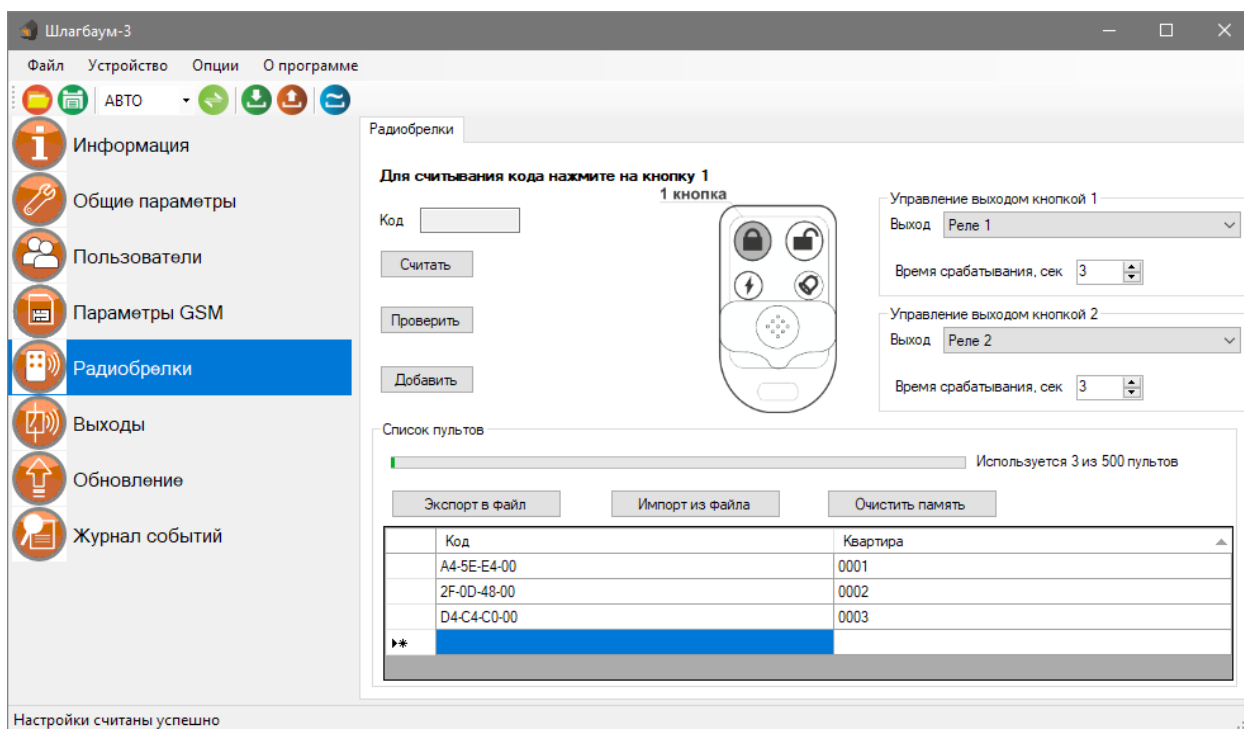

23.6.1. Добавление нового пульта в память устройства

1. Нажмите на кнопку «Считать», на пульте нажмите кнопку «1». В поле «код», появится набор символов.

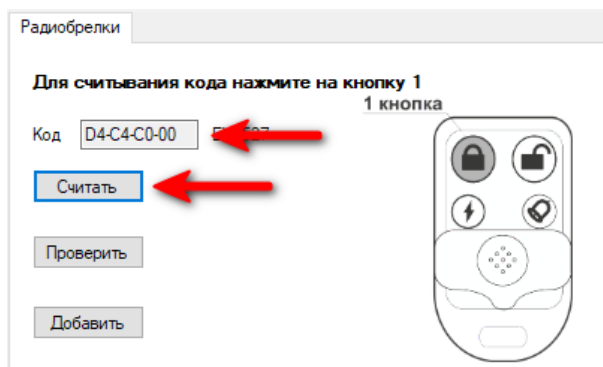

2. Нажмите на кнопку «Добавить», в таблице появится новый пульт. Обязательно назначьте для него номер квартиры.

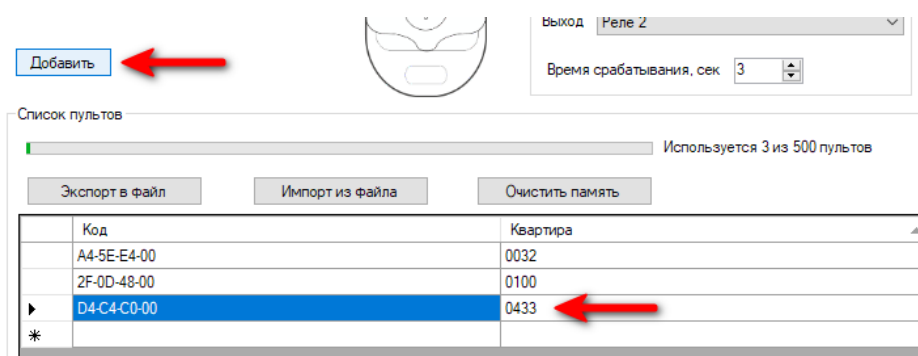

3. После добавления всех пультов, нажмите на кнопку «**Записать в прибор**». Устройство перезагрузится, и настройки будут сохранены.

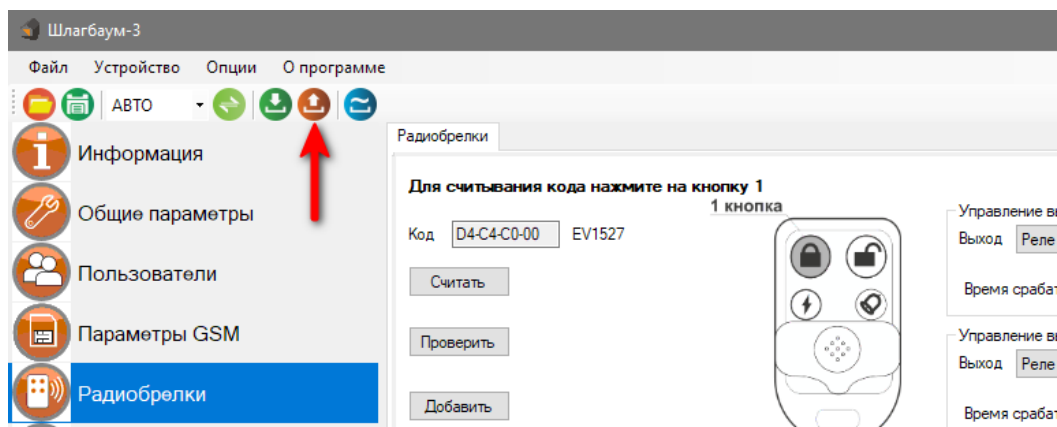

23.6.2. Проверка пультов

Если необходимо проверить наличие пульта в памяти устройства или посмотреть, какой номер квартиры закреплен за конкретным пультом.

1. Нажмите на кнопку «**Считать**», на пульте нажмите кнопку «**1**». В поле «код», появится набор символов.
2. Нажмите на кнопку «**Проверить**», если пульт уже был записан, то он появится в таблице.

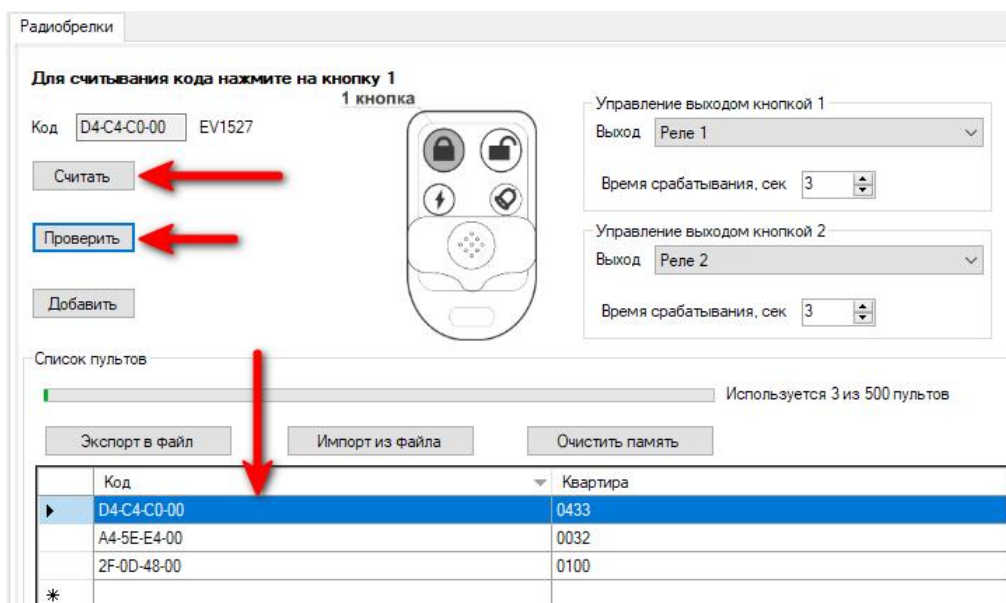

23.6.3. Выгрузка списка пультов из памяти устройства.

Нажмите на кнопку «Экспорт в файл»:

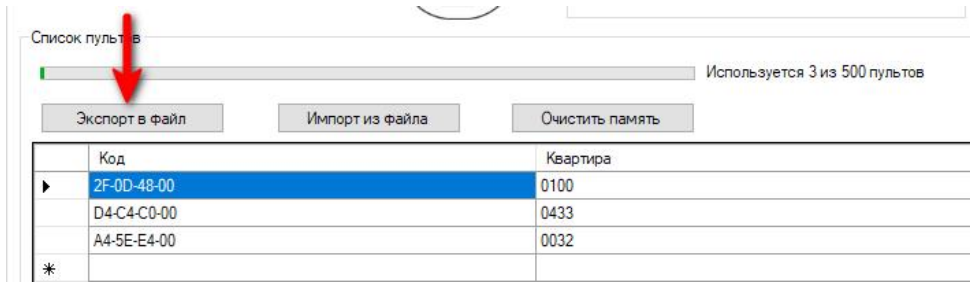

Введите название файла, и нажмите сохранить:

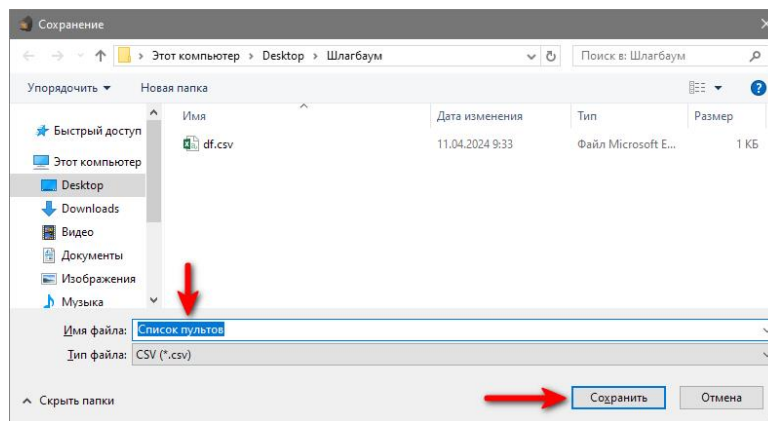

23.6.4. Загрузка списка пультов в память устройства.

Нажмите на кнопку «Импорт из файла»:

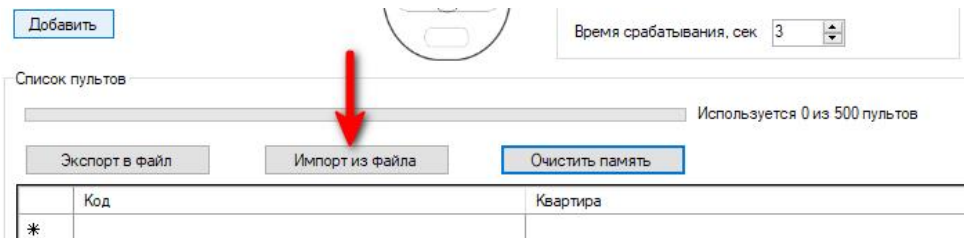

Выберите файл в формате .CSV и нажмет открыть

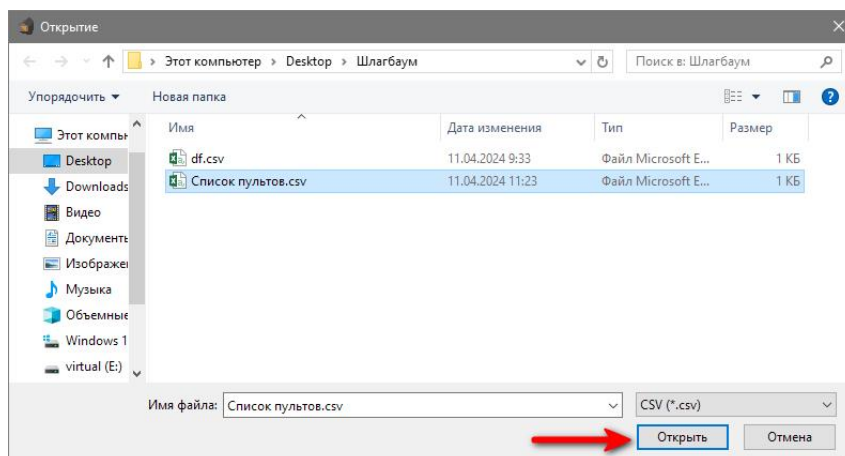

После открытия файла, в программе нажмите на кнопку «Записать в прибор». Устройство перезагрузится, и настройки будут сохранены.

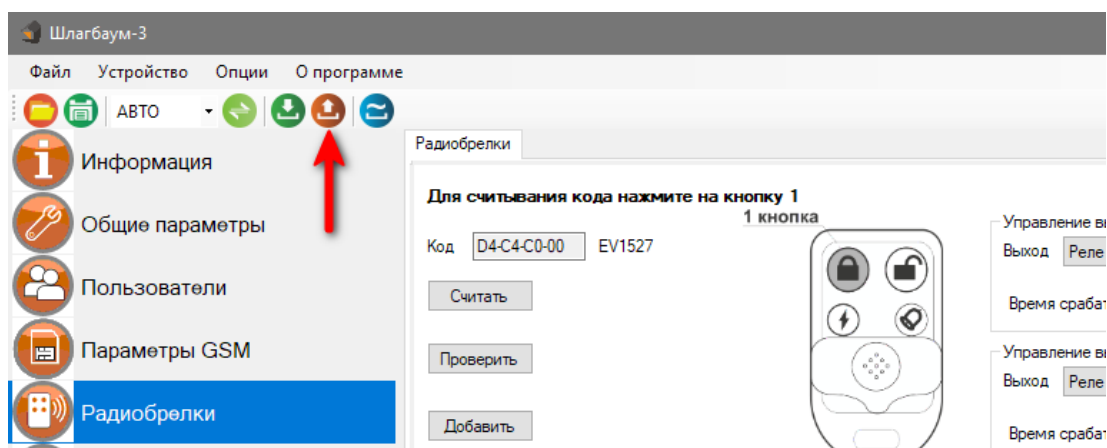

23.7. Запись настроек в память прибора

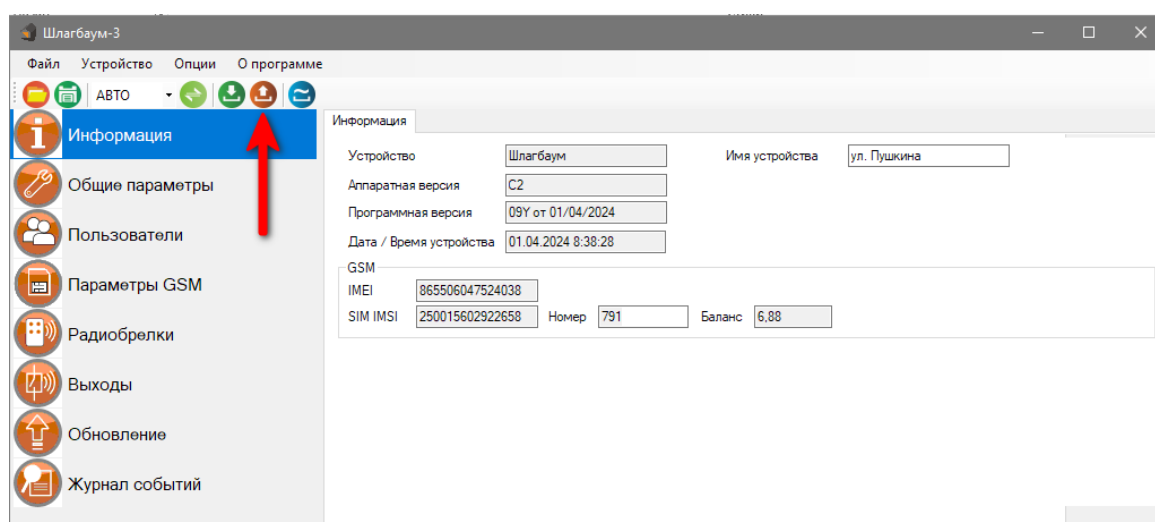

После внесения всех необходимых настроек, нажмите кнопку «Записать в прибор». Если настройки были успешно записаны, то появится окно:

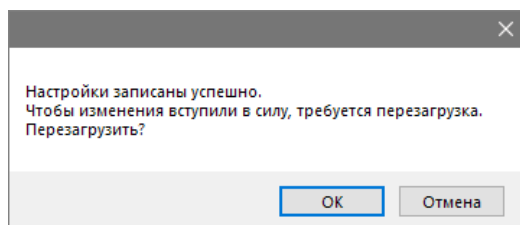

Нажмите кнопку «ОК», прибор будет перезагружен.

24. Обновление программного обеспечения (ПО)

Для обновления «ПО» на устройстве, необходимо запустить программу «Multiconfig.exe». Данную программу можно скачать с сайта производителя «www.iprogsm.ru». На сайте необходимо выбрать прибор «GSM модуль "ИПРО-шлагбаум 3.0"» и перейти на вкладку «ПО и Документация». На этой вкладке нужно загрузить «Программа Мульти Конфигуратор» и файл прошивки.

Порядок обновления:

1. Подключите основное питание к устройству, затем подключите USB шнур.
2. Запустите программу «**Setup Multiconfig.exe**», пройдите все шаги установки (подробно описано в пункте 21.1 данной инструкции).
3. Запустите установленную программу «Multiconfig.exe», нажмите кнопку «Соединить», на экране появится окно с надписью: «Настройки успешно считаны»:

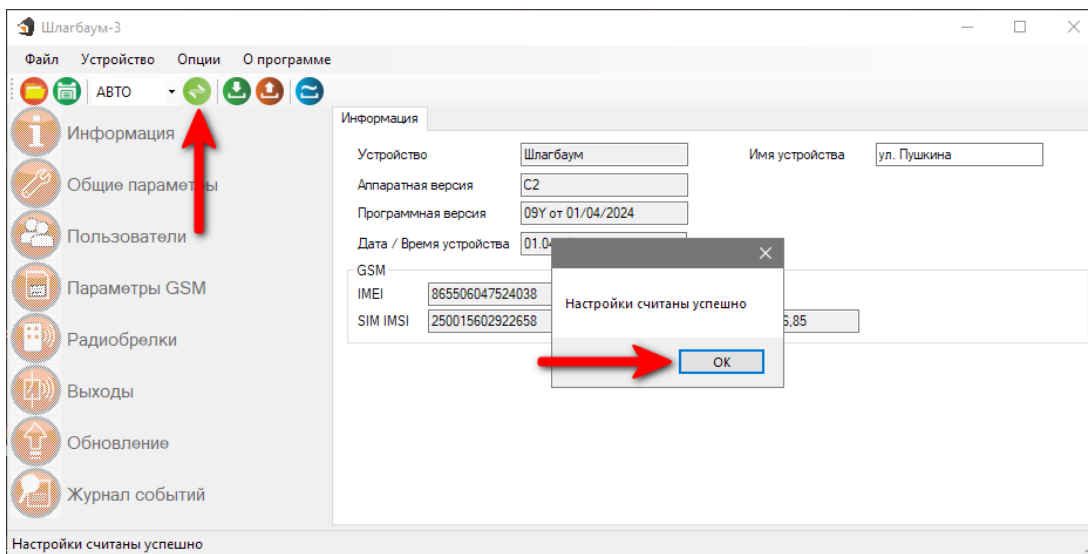

4. Перейдите во вкладку «Обновление», нажмите кнопку «файл»:

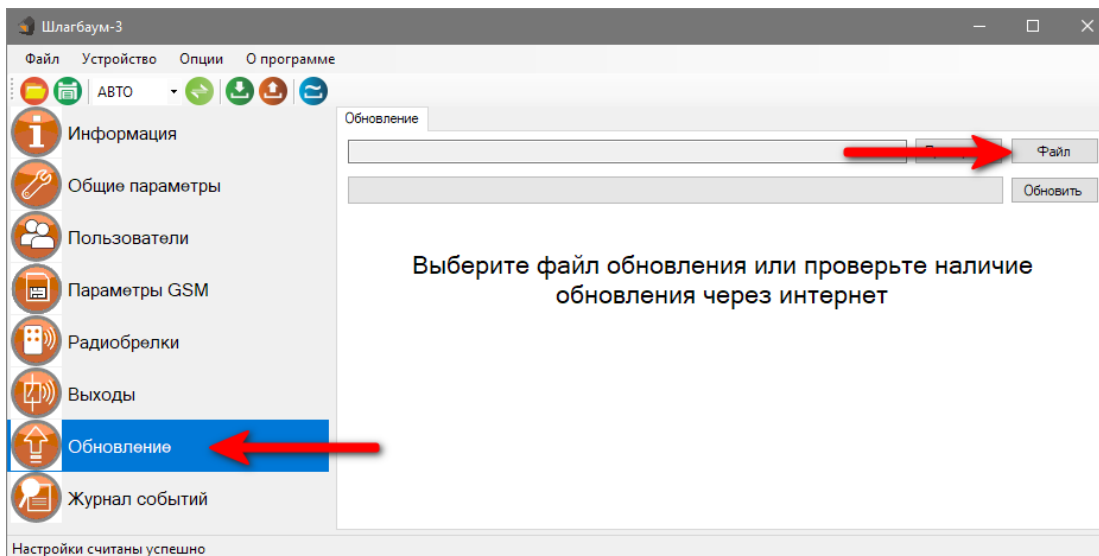

5. На экране появится окно, для выбора файла прошивки. Выберите файл и нажмите кнопку «Открыть»:

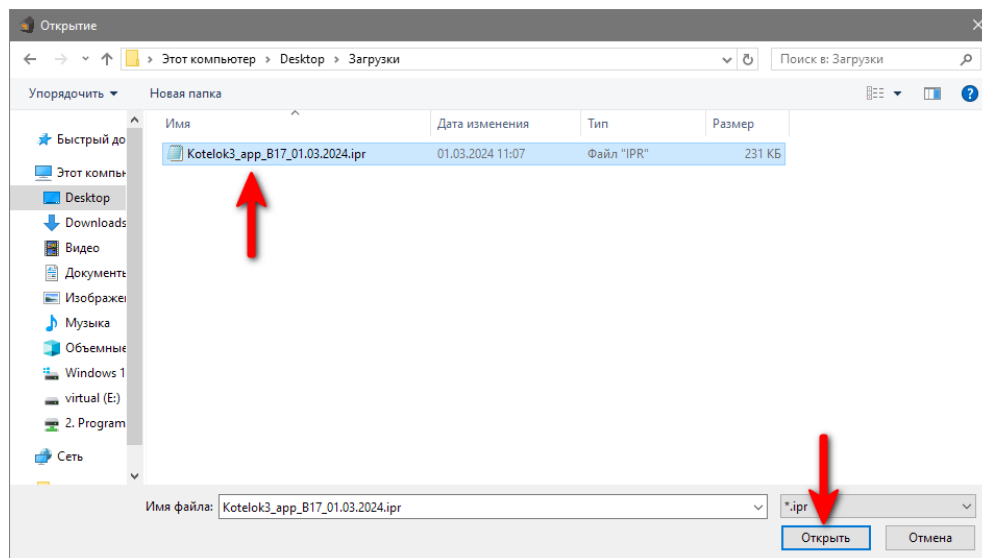

6. Нажмите кнопку «Обновить». Начнется процесс загрузки ПО.

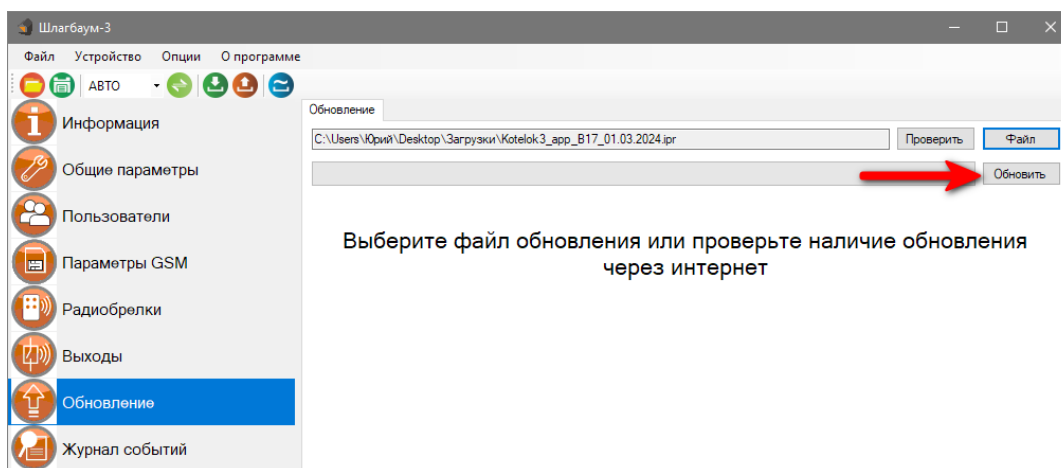

7. Если ПО было загружено успешно, появится надпись.

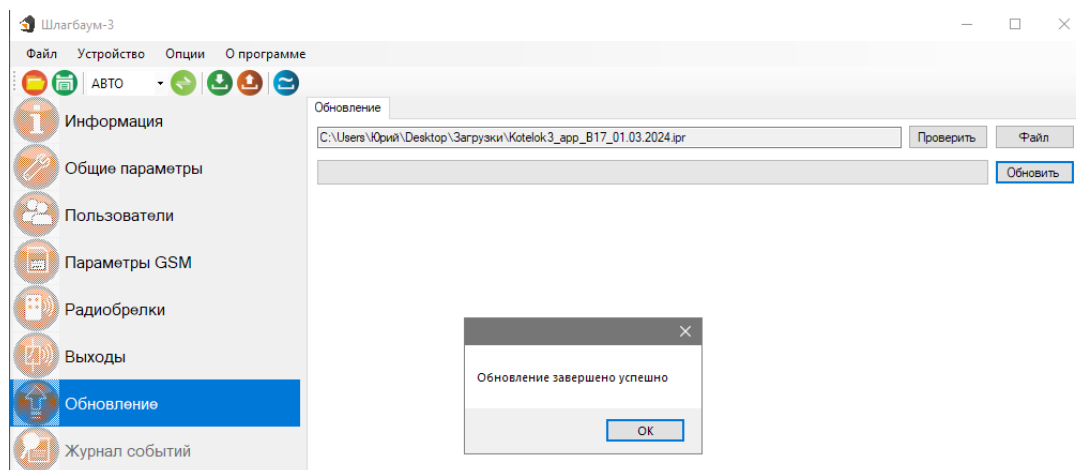

25. Контактная информация:

ООО «ИПРО» - Инженерно-Производственное объединение.

Адрес для предъявления претензий по качеству работы, техническая поддержка, а также, советы по улучшению изделия:

Россия, 390037, г. Рязань, ул. Зубковой, д.8А;

Звонок по России бесплатный: 8(804)333-90-80

Телефон г. Рязань: +7(4912) 77-79-41;

Телефон г. Москва +7(499) 703-14-34;

Телефон г. Санкт-Петербург +7(812) 309-98-07.

E-mail: support@ipro-gsm.ru

Сайт: www.ipro-gsm.ru

Telegram: [@IPRoSupport](https://www.instagram.com/IPRoSupport)

SKYPE: ooo_ipro

Уважаемый покупатель!

Данный талон устанавливает гарантийную ответственность только на изделия под торговой маркой «Котел.ОК 3.0» в объёме, предусмотренном Законом Российской Федерации «О защите прав потребителей».

Гарантия на прибор действует в течение 12 месяцев со дня покупки изделия при соблюдении условий гарантии.

Условия гарантии:

Гарантия вступает в силу при предъявлении настоящего талона, в котором указана дата его покупки, подтверждённые печатью продавца.

Ограничение ответственности:

Фирма-изготовитель несёт ответственность только в рамках гарантийных обязательств за работу самого устройства, и не берёт на себя ответственность за качество его установки, монтажа, сервиса сотового оператора, прохождение радиосигнала и т. д. Также фирма не несёт ответственность за любой ущерб, полученный от использования устройства, как для его владельца, так и для третьих лиц.

Вся ответственность за использование устройства возлагается на пользователя.

Настоящая гарантия недействительна, в случаях:

- утери гарантийного талона;
- при наличии исправлений в гарантийном талоне, нарушений или следов переклеивания гарантийных наклеек, несоответствие серийных номеров изделия(шестизначный номер) номерам, указанным в гарантийном талоне;
- механического повреждения изделия;
- попадания внутрь изделия посторонних предметов, воды, насекомых и продуктов их жизнедеятельности;
- повреждений вызванных грызунами;
- ремонта изделия не уполномоченными на это лицами, его разборки и других, не предусмотренных инструкцией по эксплуатации вмешательств;
- использование изделия в целях, для которых оно не предусмотрено;
- действия непреодолимой силы (пожара, аварии, природной катастрофы и т.п.).

Гарантийный талон

Серийный номер изделия _____

Дата продажи _____

год, месяц, число

М.П.

Продавец _____

Печать
магазина